



ประกาศองค์การบริหารส่วนจังหวัดเพชรบูรณ์

เรื่อง ประกวดราคาจ้างก่อสร้างถนน คสล. สายบ้านไร่อุดม หมู่ที่ ๔ - หมู่ที่ ๓ ตำบลซับสมบุรณ์ อำเภอวิเชียรบุรี
จังหวัดเพชรบูรณ์ ด้วยวิธีประกวดราคาอิเล็กทรอนิกส์ (e-bidding)

องค์การบริหารส่วนจังหวัดเพชรบูรณ์ มีความประสงค์จะประกวดราคาจ้างก่อสร้างถนน คสล. สายบ้านไร่อุดม หมู่ที่ ๔ - หมู่ที่ ๓ ตำบลซับสมบุรณ์ อำเภอวิเชียรบุรี จังหวัดเพชรบูรณ์ ด้วยวิธีประกวดราคาอิเล็กทรอนิกส์ (e-bidding) ราคาากลางของงานจ้างก่อสร้าง ในการประกวดราคาครั้งนี้ เป็นเงินทั้งสิ้น ๒,๘๙๑,๗๕๓.๙๑ บาท (สองล้านแปดแสนเก้าหมื่นหนึ่งพันเจ็ดร้อยห้าสิบบาทเก้าสิบบัดสตางค์) ตามรายการ ดังนี้

| | | | |
|------------------------------------|-------|---|---------|
| ก่อสร้างถนน คสล.สายบ้านไร่อุดม | จำนวน | ๑ | โครงการ |
| หมู่ที่ ๔-หมู่ที่ ๓ ตำบลซับสมบุรณ์ | | | |
| อำเภอวิเชียรบุรี จังหวัดเพชรบูรณ์ | | | |

ผู้ยื่นข้อเสนอจะต้องมีคุณสมบัติ ดังต่อไปนี้

๑. มีความสามารถตามกฎหมาย
๒. ไม่เป็นบุคคลล้มละลาย
๓. ไม่อยู่ระหว่างเลิกกิจการ
๔. ไม่เป็นบุคคลซึ่งอยู่ระหว่างถูกระงับการยื่นข้อเสนอหรือทำสัญญากับหน่วยงานของรัฐไว้ชั่วคราว เนื่องจากเป็นผู้ที่ไม่ผ่านเกณฑ์การประเมินผลการปฏิบัติงานของผู้ประกอบการตามระเบียบ ที่รัฐมนตรีว่าการกระทรวงการคลังกำหนดตามที่ประกาศเผยแพร่ในระบบเครือข่ายสารสนเทศของกรมบัญชีกลาง
๕. ไม่เป็นบุคคลซึ่งถูกระงับชื่อไว้ในบัญชีรายชื่อผู้ทำงานและได้แจ้งเวียนชื่อให้เป็นผู้ทำงาน ของหน่วยงานของรัฐในระบบเครือข่ายสารสนเทศของกรมบัญชีกลาง ซึ่งรวมถึงนิติบุคคลที่ผู้ทำงานเป็นหุ้นส่วนผู้จัดการ กรรมการผู้จัดการ ผู้บริหาร ผู้มีอำนาจในการดำเนินงานในกิจการของนิติบุคคลนั้นด้วย
๖. มีคุณสมบัติและไม่มีลักษณะต้องห้ามตามที่คณะกรรมการนโยบายการจัดซื้อจัดจ้างและการบริหารพัสดุภาครัฐกำหนดในราชกิจจานุเบกษา

๗. เป็นนิติบุคคลผู้มีอาชีพรับจ้างงานที่ประกวดราคาอิเล็กทรอนิกส์ดังกล่าว

๘. ไม่เป็นผู้มีผลประโยชน์ร่วมกันกับผู้ยื่นข้อเสนอรายอื่นที่เข้ายื่นข้อเสนอให้แก่องค์การบริหารส่วนจังหวัดเพชรบูรณ์ ณ วันประกาศประกวดราคาอิเล็กทรอนิกส์ หรือไม่เป็นผู้กระทำการอันเป็นการขัดขวางการแข่งขันราคาอย่างเป็นธรรม ในการประกวดราคาอิเล็กทรอนิกส์ครั้งนี้

๙. ไม่เป็นผู้ได้รับเอกสิทธิ์หรือความคุ้มกัน ซึ่งอาจปฏิเสธไม่ยอมขึ้นศาลไทย เว้นแต่รัฐบาลของผู้ยื่นข้อเสนอได้มีคำสั่งสละเอกสิทธิ์และความคุ้มกันเช่นนั้น

๑๐. ผู้ยื่นข้อเสนอต้องมีผลงานก่อสร้างประเภทเดียวกันกับผลงานที่ประกวดราคาจ้างก่อสร้างในวงเงินไม่น้อยกว่า ๑,๑๘๔,๐๐๐.๐๐ บาท (หนึ่งล้านหนึ่งแสนแปดหมื่นสี่พันบาทถ้วน) และเป็นผลงานที่เป็นคู่สัญญาโดยตรงกับหน่วยงานของรัฐ หรือหน่วยงานเอกชนที่ องค์การบริหารส่วนจังหวัดเพชรบูรณ์ เชื้อถือ

๑๑. ผู้ยื่นข้อเสนอที่ยื่นข้อเสนอในรูปแบบของ "กิจการร่วมค้า" ต้องมีคุณสมบัติดังนี้

กรณีที่ข้อตกลงระหว่างผู้เข้าร่วมค้ากำหนดให้ผู้เข้าร่วมค้ารายใดรายหนึ่งเป็นผู้เข้าร่วมค้าหลัก ข้อตกลงระหว่างผู้เข้าร่วมค้าจะต้องมีการกำหนดสัดส่วนหน้าที่และความรับผิดชอบในปริมาณงาน สิ่งของ หรือมูลค่า ตามสัญญาของผู้เข้าร่วมค้าหลักมากกว่าผู้เข้าร่วมค้ารายอื่นทุกราย

กรณีที่ข้อตกลงระหว่างผู้เข้าร่วมค้ากำหนดให้ผู้เข้าร่วมค้ารายใดรายหนึ่งเป็นผู้เข้าร่วมค้าหลัก กิจการร่วมค่านั้นต้องใช้ผลงานของผู้เข้าร่วมค้าหลักรายเดียวเป็นผลงานของกิจการร่วมค้าที่ยื่นข้อเสนอ

สำหรับข้อตกลงระหว่างผู้เข้าร่วมค้าที่ไม่ได้กำหนดให้ผู้เข้าร่วมค้ารายใดเป็นผู้เข้าร่วมค้าหลัก ผู้เข้าร่วมค้าทุกรายจะต้องมีคุณสมบัติครบถ้วนตามเงื่อนไขที่กำหนดไว้ในเอกสารเชิญชวน หรือหนังสือเชิญชวน

กรณีที่ข้อตกลงระหว่างผู้เข้าร่วมค้ากำหนดให้มีการมอบหมายผู้เข้าร่วมค้ารายใดรายหนึ่งเป็นผู้ยื่นข้อเสนอ ในนามกิจการร่วมค้า การยื่นข้อเสนอดังกล่าวไม่ต้องมีหนังสือมอบอำนาจ

สำหรับข้อตกลงระหว่างผู้เข้าร่วมค้าที่ไม่ได้กำหนดให้ผู้เข้าร่วมค้ารายใดเป็นผู้ยื่นข้อเสนอผู้เข้าร่วมค้าทุกรายจะต้องลงลายมือชื่อในหนังสือมอบอำนาจให้ผู้เข้าร่วมค้ารายใดรายหนึ่งเป็นผู้ยื่นข้อเสนอในนามกิจการร่วมค้า

๑๒. ผู้ยื่นข้อเสนอต้องลงทะเบียนที่มีข้อมูลถูกต้องครบถ้วนในระบบจัดซื้อจัดจ้างภาครัฐด้วยอิเล็กทรอนิกส์ (Electronic Government Procurement : e-GP) ของกรมบัญชีกลาง

๑๓. ผู้ยื่นข้อเสนอต้องมีมูลค่าสุทธิของกิจการ ดังนี้

(๑) กรณีผู้ยื่นข้อเสนอเป็นนิติบุคคลที่จัดตั้งขึ้นตามกฎหมายไทยซึ่งได้จดทะเบียนเกินกว่า ๑ ปี ต้องมีมูลค่าสุทธิของกิจการ จากผลต่างระหว่างสินทรัพย์สุทธิหักด้วยหนี้สินสุทธิ ที่ปรากฏในงบแสดงฐานะการเงินที่มีการตรวจรับรองแล้ว ซึ่งจะต้องแสดงค่าเป็นบวก ๑ ปีสุดท้ายก่อนวันยื่นข้อเสนอ

(๒) กรณีผู้ยื่นข้อเสนอเป็นนิติบุคคลที่จัดตั้งขึ้นตามกฎหมายไทย ซึ่งยังไม่มีงบแสดงฐานะการเงินกับกรมพัฒนาธุรกิจการค้า ให้พิจารณาการกำหนดมูลค่าของทุนจดทะเบียน โดยผู้ยื่นข้อเสนอจะต้องมีทุนจดทะเบียนที่เรียกชำระมูลค่าหุ้นแล้ว ณ วันที่ยื่นข้อเสนอ ไม่ต่ำกว่า ๑ ล้านบาท

(๓) สำหรับการจัดซื้อจัดจ้างครั้งหนึ่งที่มีวงเงินเกิน ๕๐๐,๐๐๐ บาทขึ้นไป กรณีผู้ยื่นข้อเสนอ เป็นบุคคลธรรมดา โดยพิจารณาจากหนังสือรับรองบัญชีเงินฝาก ไม่เกิน ๙๐ วันก่อนวันยื่นข้อเสนอ โดยต้องมีเงินฝาก คงเหลือในบัญชีธนาคารเป็นมูลค่า ๑ ใน ๔ ของมูลค่างบประมาณของโครงการหรือรายการที่ยื่นข้อเสนอในแต่ละครั้ง และหากเป็นผู้ชนะการจัดซื้อจัดจ้างหรือเป็นผู้ได้รับการคัดเลือกจะต้องแสดงบัญชีเงินฝากที่มีมูลค่าดังกล่าวอีกครั้ง หนึ่งในวันลงนามในสัญญา

(๔) กรณีที่ผู้ยื่นข้อเสนอไม่มีมูลค่าสุทธิของกิจการหรือทุนจดทะเบียน หรือมีแต่ไม่เพียงพอที่จะ เข้ายื่นข้อเสนอ ผู้ยื่นข้อเสนอสามารถขอวงเงินสินเชื่อ โดยต้องมีวงเงินสินเชื่อ ๑ ใน ๔ ของมูลค่างบประมาณของ โครงการหรือรายการที่ยื่นข้อเสนอในครั้งนั้น (สินเชื่อที่ธนาคารภายในประเทศ หรือบริษัทเงินทุนหรือบริษัทเงินทุน หลักทรัพย์ที่ได้รับอนุญาตให้ประกอบกิจการเงินทุนเพื่อการพาณิชย์ และประกอบธุรกิจค้าประกันตามประกาศของ ธนาคารแห่งประเทศไทย ตามรายชื่อบริษัทเงินทุนที่ธนาคารแห่งประเทศไทยแจ้งเวียนให้ทราบ โดยพิจารณาจากยอด เงินรวมของวงเงินสินเชื่อที่สำนักงานใหญ่รับรอง หรือที่สำนักงานสาขารับรอง (กรณีได้รับมอบอำนาจจากสำนักงาน ใหญ่) ซึ่งออกให้แก่ผู้ยื่นข้อเสนอ นับถึงวันยื่นข้อเสนอไม่เกิน ๙๐ วัน)

(๕) กรณีตาม (๑) - (๔) ยกเว้นสำหรับกรณีดังต่อไปนี้

(๕.๑) กรณีที่ผู้ยื่นข้อเสนอเป็นหน่วยงานของรัฐ

(๕.๒) นิติบุคคลที่จัดตั้งขึ้นตามกฎหมายไทยที่อยู่ระหว่างการฟื้นฟูกิจการตามพระราช

บัญญัติล้มละลาย (ฉบับที่ ๑๐) พ.ศ. ๒๕๖๑

(๕.๓) งานจ้างก่อสร้าง ที่กรมบัญชีกลางได้ขึ้นทะเบียนผู้ประกอบการงานก่อสร้างแล้ว และ งานจ้างก่อสร้างที่หน่วยงานของรัฐได้มีการจัดทำบัญชีผู้ประกอบการงานก่อสร้างที่มีคุณสมบัติเบื้องต้นไว้แล้ว ก่อนวัน ที่พระราชบัญญัติการจัดซื้อจัดจ้างและการบริหารพัสดุภาครัฐมีผลใช้บังคับ

ผู้ยื่นข้อเสนอต้องยื่นข้อเสนอและเสนอราคาทางระบบจัดซื้อจัดจ้างภาครัฐด้วยอิเล็กทรอนิกส์ในวันที่ ๒๓ พฤศจิกายน ๒๕๖๖ ระหว่างเวลา ๐๙.๐๐ น. ถึง ๑๒.๐๐ น.

ผู้สนใจสามารถขอรับเอกสารประกวดราคาอิเล็กทรอนิกส์ โดยดาวน์โหลดเอกสารทางระบบจัดซื้อ จัดจ้างภาครัฐด้วยอิเล็กทรอนิกส์ หัวข้อ ค้นหาประกาศจัดซื้อจัดจ้างได้ตั้งแต่วันที่ประกาศจนถึงวันเสนอราคา

ผู้ยื่นข้อเสนอสามารถจัดเตรียมเอกสารข้อเสนอได้ตั้งแต่วันที่ประกาศจนถึงวันเสนอราคา

ผู้สนใจสามารถดูรายละเอียดได้ที่

เว็บไซต์ www.phetchabunpao.go.th หรือ www.gprocurement.go.th หรือสอบถามทางโทรศัพท์หมายเลข ๐-๕๖๗๒-๑๘๔๙ ในวันและเวลาราชการ

ประกาศ ณ วันที่ ๑๕ พฤศจิกายน พ.ศ. ๒๕๖๖

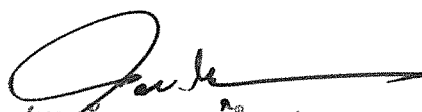

(นายอัครเดช ทองใจสด)

นายกองค์การบริหารส่วนจังหวัดเพชรบูรณ์

เอกสารประกวดราคาจ้างก่อสร้างด้วยการประกวดราคาอิเล็กทรอนิกส์ (e-bidding)

เลขที่ ๑/๒๕๖๗

ประกวดราคาจ้างก่อสร้างถนน คสล. สายบ้านไร่อุ้ม หมู่ที่ ๔ - หมู่ที่ ๓ ตำบลซับสมบุรณ์ อำเภอวิเชียรบุรี

จังหวัดเพชรบูรณ์ ด้วยวิธีประกวดราคาอิเล็กทรอนิกส์ (e-bidding)

ตามประกาศ องค์การบริหารส่วนจังหวัดเพชรบูรณ์

ลงวันที่ ๑๕ พฤศจิกายน ๒๕๖๖

องค์การบริหารส่วนจังหวัดเพชรบูรณ์ ซึ่งต่อไปนี้จะเรียกว่า "องค์การบริหารส่วนจังหวัดเพชรบูรณ์" มีความประสงค์จะ ประกวดราคาจ้างก่อสร้างถนน คสล. สายบ้านไร่อุ้ม หมู่ที่ ๔ - หมู่ที่ ๓ ตำบลซับสมบุรณ์ อำเภอวิเชียรบุรี จังหวัดเพชรบูรณ์ ด้วยวิธีประกวดราคาอิเล็กทรอนิกส์ (e-bidding) ด้วยวิธีประกวดราคาอิเล็กทรอนิกส์ (e-bidding) โดยมีข้อแนะนำและข้อกำหนดดังต่อไปนี้

๑. เอกสารแนบท้ายเอกสารประกวดราคาอิเล็กทรอนิกส์

- ๑.๑ ร่างรายละเอียดขอบเขตของงานทั้งโครงการ (Terms of Reference : TOR)
- ๑.๒ แบบใบเสนอราคาที่กำหนดไว้ในระบบจัดซื้อจัดจ้างภาครัฐด้วยอิเล็กทรอนิกส์
- ๑.๓ แบบสัญญาจ้างก่อสร้าง
- ๑.๔ แบบหนังสือค้ำประกัน
 - (๑) หลักประกันสัญญา
- ๑.๕ สูตรการปรับราคา
- ๑.๖ บทนิยาม
 - (๑) ผู้ที่มีผลประโยชน์ร่วมกัน
 - (๒) การขัดขวางการแข่งขันอย่างเป็นธรรม
- ๑.๗ แบบบัญชีเอกสารที่กำหนดไว้ในระบบจัดซื้อจัดจ้างภาครัฐด้วยอิเล็กทรอนิกส์
 - (๑) บัญชีเอกสารส่วนที่ ๑
 - (๒) บัญชีเอกสารส่วนที่ ๒
- ๑.๘ แผนการใช้วัสดุที่ผลิตภายในประเทศและแผนการใช้เหล็กที่ผลิตภายในประเทศ
- ๑.๙ แผนการทำงาน

๒. คุณสมบัติของผู้ยื่นข้อเสนอ

- ๒.๑ มีความสามารถตามกฎหมาย
- ๒.๒ ไม่เป็นบุคคลล้มละลาย
- ๒.๓ ไม่อยู่ระหว่างเลิกกิจการ

๒.๔ ไม่เป็นบุคคลซึ่งอยู่ระหว่างถูกระงับการยื่นข้อเสนอหรือทำสัญญากับหน่วยงานของรัฐไว้ชั่วคราว เนื่องจากเป็นผู้ที่ไม่ผ่านเกณฑ์การประเมินผลการปฏิบัติงานของผู้ประกอบการตามระเบียบ ที่รัฐมนตรีว่าการกระทรวงการคลังกำหนดตามที่ประกาศเผยแพร่ในระบบเครือข่ายสารสนเทศของกรมบัญชีกลาง

๒.๕ ไม่เป็นบุคคลซึ่งถูกระบุชื่อไว้ในบัญชีรายชื่อผู้ทำงานและได้แจ้งเวียนชื่อให้เป็นผู้ทำงานของหน่วยงานของรัฐในระบบเครือข่ายสารสนเทศของกรมบัญชีกลาง ซึ่งรวมถึงนิติบุคคลที่ผู้ทำงานเป็นหุ้นส่วน ผู้จัดการ กรรมการผู้จัดการ ผู้บริหาร ผู้มีอำนาจในการดำเนินงานในกิจการของนิติบุคคลนั้นด้วย

๒.๖ มีคุณสมบัติและไม่มีลักษณะต้องห้ามตามที่คณะกรรมการนโยบายการจัดซื้อจัดจ้าง และการบริหารพัสดุภาครัฐกำหนดในราชกิจจานุเบกษา

๒.๗ เป็นนิติบุคคลผู้มีอาชีพรับจ้างงานที่ประกวดราคาอิเล็กทรอนิกส์ดังกล่าว

๒.๘ ไม่เป็นผู้มีผลประโยชน์ร่วมกันกับผู้ยื่นข้อเสนอรายอื่นที่เข้ายื่นข้อเสนอให้แก่ องค์การบริหารส่วนจังหวัดเพชรบูรณ์ ณ วันประกาศประกวดราคาอิเล็กทรอนิกส์ หรือไม่เป็นผู้กระทำการอันเป็นการขัดขวางการแข่งขันอย่างเป็นธรรมในการประกวดราคาอิเล็กทรอนิกส์ครั้งนี้

๒.๙ ไม่เป็นผู้ได้รับเอกสิทธิ์หรือความคุ้มกัน ซึ่งอาจปฏิเสธไม่ยอมขึ้นศาลไทย เว้นแต่รัฐบาลของผู้ยื่นข้อเสนอได้มีคำสั่งให้สละเอกสิทธิ์และความคุ้มกันเช่นนั้น

๒.๑๐ ผู้ยื่นข้อเสนอต้องมีผลงานก่อสร้างประเภทเดียวกันกับผลงานที่ประกวดราคาจ้างก่อสร้างในวงเงินไม่น้อยกว่า ๑,๑๘๔,๐๐๐.๐๐ บาท (หนึ่งล้านหนึ่งแสนแปดหมื่นสี่พันบาทถ้วน) และเป็นผลงานที่เป็นคู่สัญญาโดยตรงกับหน่วยงานของรัฐ หรือหน่วยงานเอกชนที่ องค์การบริหารส่วนจังหวัดเพชรบูรณ์ เชื้อถือ

๒.๑๑ กิจการร่วมค้าที่ยื่นข้อเสนอในรูปแบบของ "กิจการร่วมค้า" ต้องมีคุณสมบัติดังนี้

กรณีที่ข้อตกลงระหว่างผู้เข้าร่วมค่างำหนดให้ผู้เข้าร่วมค้ารายใดรายหนึ่งเป็นผู้เข้าร่วมค้าหลัก ข้อตกลงระหว่างผู้เข้าร่วมค้าจะต้องมีการกำหนดสัดส่วนหน้าที่และความรับผิดชอบในปริมาณงาน สิ่งของหรือมูลค่าตามสัญญาของผู้เข้าร่วมค้าหลักมากกว่าผู้เข้าร่วมค้ารายอื่นทุกราย

กรณีที่ข้อตกลงระหว่างผู้เข้าร่วมค่างำหนดให้ผู้เข้าร่วมค้ารายใดรายหนึ่งเป็นผู้เข้าร่วมค้าหลัก กิจการร่วมค่านั้นต้องใช้ผลงานของผู้เข้าร่วมค้าหลักรายเดียวเป็นผลงานของกิจการร่วมค้าที่ยื่นข้อเสนอ

สำหรับข้อตกลงระหว่างผู้เข้าร่วมค้าที่ไม่ได้กำหนดให้ผู้เข้าร่วมค้ารายใดเป็นผู้เข้าร่วมค้าหลัก ผู้เข้าร่วมค้าทุกรายจะต้องมีคุณสมบัติครบถ้วนตามเงื่อนไขที่กำหนดไว้ในเอกสารเชิญชวน หรือหนังสือเชิญชวน

กรณีที่ข้อตกลงระหว่างผู้เข้าร่วมค่างำหนดให้มีการมอบหมายผู้เข้าร่วมค้ารายใดรายหนึ่งเป็นผู้ยื่นข้อเสนอ ในนามกิจการร่วมค้า การยื่นข้อเสนอดังกล่าวไม่ต้องมีหนังสือมอบอำนาจ

สำหรับข้อตกลงระหว่างผู้เข้าร่วมค้าที่ไม่ได้กำหนดให้ผู้เข้าร่วมค้ารายใดเป็นผู้ยื่นข้อเสนอ ผู้เข้าร่วมค้าทุกรายจะต้องลงลายมือชื่อในหนังสือมอบอำนาจให้ผู้เข้าร่วมค้ารายใดรายหนึ่งเป็นผู้ยื่นข้อเสนอ ในนามกิจการร่วมค้า

๒.๑๒ ผู้ยื่นข้อเสนอต้องลงทะเบียนที่มีข้อมูลถูกต้องครบถ้วนในระบบจัดซื้อจัดจ้างภาครัฐด้วยอิเล็กทรอนิกส์ (Electronic Government Procurement : e-GP) ของกรมบัญชีกลาง

๒.๑๓ ผู้ยื่นข้อเสนอต้องมีมูลค่าสุทธิของกิจการ ดังนี้

(๑) กรณีผู้ยื่นข้อเสนอเป็นนิติบุคคลที่จัดตั้งขึ้นตามกฎหมายไทยซึ่งได้จดทะเบียนเกินกว่า ๑ ปี ต้องมีมูลค่าสุทธิของกิจการ จากผลต่างระหว่างสินทรัพย์สุทธิหักด้วยหนี้สินสุทธิ ที่ปรากฏในงบแสดงฐานะการเงินที่มีการตรวจรับรองแล้ว ซึ่งจะต้องแสดงค่าเป็นบวก ๑ ปีสุดท้ายก่อนวันยื่นข้อเสนอ

(๒) กรณีผู้ยื่นข้อเสนอเป็นนิติบุคคลที่จัดตั้งขึ้นตามกฎหมายไทย ซึ่งยังไม่มีงบแสดงฐานะการเงินกับกรมพัฒนาธุรกิจการค้า ให้พิจารณาการกำหนดมูลค่าของทุนจดทะเบียน โดยผู้ยื่นข้อเสนอจะต้องมีทุนจดทะเบียนที่เรียกชำระมูลค่าหุ้นแล้ว ณ วันที่ยื่นข้อเสนอ ไม่ต่ำกว่า ๑ ล้านบาท

(๓) สำหรับการจัดซื้อจัดจ้างครั้งหนึ่งที่มีวงเงินเกิน ๕๐๐,๐๐๐ บาทขึ้นไป กรณีผู้ยื่นข้อเสนอเป็นบุคคลธรรมดา โดยพิจารณาจากหนังสือรับรองบัญชีเงินฝาก ไม่เกิน ๙๐ วันก่อนวันยื่นข้อเสนอ โดยต้องมีเงินฝากคงเหลือในบัญชีธนาคารเป็นมูลค่า ๑ ใน ๔ ของมูลค่างบประมาณของโครงการหรือรายการที่ยื่นข้อเสนอในแต่ละครั้ง และหากเป็นผู้ชนะการจัดซื้อจัดจ้างหรือเป็นผู้ได้รับการคัดเลือกจะต้องแสดงบัญชีเงินฝากที่มีมูลค่าดังกล่าวอีกครั้งหนึ่งในวันลงนามในสัญญา

(๔) กรณีที่ผู้ยื่นข้อเสนอไม่มีมูลค่าสุทธิของกิจการหรือทุนจดทะเบียน หรือมีแต่ไม่เพียงพอที่จะ เข้ายื่นข้อเสนอ ผู้ยื่นข้อเสนอสามารถขอวงเงินสินเชื่อ โดยต้องมีวงเงินสินเชื่อ ๑ ใน ๔ ของมูลค่างบประมาณของโครงการหรือรายการที่ยื่นข้อเสนอในครั้งนั้น (สินเชื่อที่ธนาคารภายในประเทศ หรือบริษัทเงินทุนหรือบริษัทเงินทุนหลักทรัพย์ที่ได้รับอนุญาตให้ประกอบกิจการเงินทุนเพื่อการพาณิชย์ และประกอบธุรกิจค้าประกันตามประกาศของธนาคารแห่งประเทศไทย ตามรายชื่อบริษัทเงินทุนที่ธนาคารแห่งประเทศไทยแจ้งเวียนให้ทราบ โดยพิจารณาจากยอดเงินรวมของวงเงินสินเชื่อที่สำนักงานใหญ่รับรอง หรือที่สำนักงานสาขารับรอง (กรณีได้รับมอบอำนาจจากสำนักงานใหญ่) ซึ่งออกให้แก่ผู้ยื่นข้อเสนอ นับถึงวันยื่นข้อเสนอไม่เกิน ๙๐ วัน)

(๕) กรณีตาม (๑) - (๔) ยกเว้นสำหรับกรณีดังต่อไปนี้

(๕.๑) กรณีที่ผู้ยื่นข้อเสนอเป็นหน่วยงานของรัฐ

(๕.๒) นิติบุคคลที่จัดตั้งขึ้นตามกฎหมายไทยที่อยู่ระหว่างการฟื้นฟูกิจการตามพระราชบัญญัติล้มละลาย (ฉบับที่ ๑๐) พ.ศ. ๒๕๖๑

(๕.๓) งานจ้างก่อสร้าง ที่กรมบัญชีกลางได้ขึ้นทะเบียนผู้ประกอบการงานก่อสร้างแล้ว และงานจ้างก่อสร้างที่หน่วยงานของรัฐได้มีการจัดทำบัญชีผู้ประกอบการงานก่อสร้างที่มีคุณสมบัติเบื้องต้นไว้แล้ว ก่อนวันที่พระราชบัญญัติการจัดซื้อจัดจ้างและการบริหารพัสดุภาครัฐมีผลใช้บังคับ

๓. หลักฐานการยื่นข้อเสนอ

ผู้ยื่นข้อเสนอจะต้องเสนอเอกสารหลักฐานยื่นมาพร้อมกับการเสนอราคาทางระบบจัดซื้อ จัดจ้างภาครัฐด้วยอิเล็กทรอนิกส์ โดยแยกเป็น ๒ ส่วน คือ

๓.๑ ส่วนที่ ๑ อย่างน้อยต้องมีเอกสารดังต่อไปนี้

(๑) ในกรณีผู้ยื่นข้อเสนอเป็นนิติบุคคล

(ก) ห้างหุ้นส่วนสามัญหรือห้างหุ้นส่วนจำกัด ให้ยื่นสำเนาหนังสือรับรองการจดทะเบียนนิติบุคคล บัญชีรายชื่อหุ้นส่วนผู้จัดการ ผู้มีอำนาจควบคุม (ถ้ามี)

(ข) บริษัทจำกัดหรือบริษัทมหาชนจำกัด ให้ยื่นสำเนาหนังสือรับรองการจดทะเบียนนิติบุคคล หนังสือบริคณห์สนธิ บัญชีรายชื่อกรรมการผู้จัดการ ผู้มีอำนาจควบคุม (ถ้ามี) และบัญชีผู้ถือหุ้นรายใหญ่ (ถ้ามี)

(๒) ในกรณีผู้ยื่นข้อเสนอเป็นบุคคลธรรมดาหรือคณะบุคคลที่มีโชินนิติบุคคล ให้ยื่นสำเนาบัตรประจำตัวประชาชนของผู้ยื่น ข้อเสนอข้อตกลงที่แสดงถึงการเข้าเป็นหุ้นส่วน (ถ้ามี) สำเนาบัตรประจำตัวประชาชนของผู้เป็นหุ้นส่วน หรือสำเนาหนังสือเดินทางของผู้เป็นหุ้นส่วนที่มีได้ถือสัญชาติไทย

(๓) ในกรณีผู้ยื่นข้อเสนอเป็นผู้ยื่นข้อเสนอร่วมกันในฐานะเป็นผู้ร่วมค้า ให้ยื่นสำเนาสัญญาของการเข้าร่วมค้า และเอกสารตามที่ระบุไว้ใน (๑) หรือ (๒) ของผู้ร่วมค้า แล้วแต่กรณี

(๔) ผู้ยื่นข้อเสนอต้องแสดงหลักฐานเกี่ยวกับมูลค่าสุทธิของกิจการ ดังนี้

(๔.๑) ในกรณีผู้ยื่นข้อเสนอเป็นนิติบุคคล ให้ยื่นงบแสดงฐานะการเงินที่มีการรับรองแล้ว ๑ ปีสุดท้ายก่อนวันยื่นข้อเสนอ โดยให้ยื่นขณะเข้าเสนอราคา

(๔.๒) ในกรณีผู้ยื่นข้อเสนอเป็นบุคคลธรรมดา ให้ยื่นหนังสือรับรองบัญชีเงินฝากไม่เกิน ๙๐ วัน ก่อนวันยื่นข้อเสนอ โดยให้ยื่นขณะเข้าเสนอราคา และจะต้องแสดงหนังสือรับรองบัญชีเงินฝากที่มีมูลค่าดังกล่าวอีกครั้งหนึ่งในวันลงนามในสัญญา

(๔.๓) กรณีที่ผู้ยื่นข้อเสนอไม่มีมูลค่าสุทธิของกิจการและทุนจดทะเบียน หรือมีแต่ไม่เพียงพอที่จะเข้ายื่นข้อเสนอ ให้ยื่นสำเนาหนังสือรับรองวงเงินสินเชื่อ (สินเชื่อที่ธนาคารภายในประเทศหรือบริษัทเงินทุนหรือบริษัทเงินทุนหลักทรัพย์ที่ได้รับอนุญาตให้ประกอบกิจการเงินทุนเพื่อการพาณิชย์และประกอบธุรกิจค้าประกัน ตามประกาศของธนาคารแห่งประเทศไทย ตามรายชื่อบริษัทเงินทุนที่ธนาคารแห่งประเทศไทยแจ้งเวียนให้ทราบ โดยพิจารณาจากยอดเงินรวมของวงเงินสินเชื่อที่สำนักงานใหญ่รับรองหรือที่สำนักงานสาขารับรอง (กรณีได้รับมอบอำนาจจากสำนักงานใหญ่) ซึ่งออกให้แก่ผู้ยื่นข้อเสนอ นับถึงวันยื่นข้อเสนอไม่เกิน ๙๐ วัน)

(๕) สำเนาใบทะเบียนพาณิชย์ หรือสำเนาใบสำคัญแสดงการจดทะเบียนห้างหุ้นส่วนบริษัท

(๖) สำเนาใบทะเบียนภาษีมูลค่าเพิ่ม

(๗) สำเนาบัตรประจำประชาชน

(๘) สำเนาทะเบียนบ้าน

(๙) บัญชีเอกสารส่วนที่ ๑ ทั้งหมดที่ได้ยื่นพร้อมกับการเสนอราคาทางระบบจัดซื้อจัด

จ้างภาครัฐด้วยอิเล็กทรอนิกส์ ตามแบบในข้อ ๑.๗ (๑) โดยไม่ต้องแนบในรูปแบบ PDF File (Portable Document

Format)

ทั้งนี้ เมื่อผู้ยื่นข้อเสนอดำเนินการแนบไฟล์เอกสารตามบัญชีเอกสารส่วนที่ ๑ ครบถ้วน ถูกต้องแล้ว ระบบจัดซื้อจัดจ้างภาครัฐด้วยอิเล็กทรอนิกส์จะสร้างบัญชีเอกสารส่วนที่ ๑ ตามแบบในข้อ ๑.๗ (๑) ให้โดยผู้ยื่นข้อเสนอไม่ต้องแนบบัญชีเอกสารส่วนที่ ๑ ดังกล่าวในรูปแบบ PDF File (Portable Document Format)

๓.๒ ส่วนที่ ๒ อย่างน้อยต้องมีเอกสารดังต่อไปนี้

(๑) ในกรณีที่ผู้ยื่นข้อเสนอมอบอำนาจให้บุคคลอื่นกระทำการแทนให้แนบหนังสือมอบอำนาจซึ่งติดอากรแสตมป์ตามกฎหมาย โดยมีหลักฐานแสดงตัวตนของผู้มอบอำนาจและผู้รับมอบอำนาจ ทั้งนี้หากผู้รับมอบอำนาจเป็นบุคคลธรรมดาต้องเป็นผู้ที่บรรลุนิติภาวะตามกฎหมายแล้วเท่านั้น

(๒) สำเนาหนังสือรับรองผลงานก่อสร้าง

(๓) สำเนาใบขึ้นทะเบียนผู้ประกอบการวิสาหกิจขนาดกลางและขนาดย่อม (SMEs)

(๔) บัญชีเอกสารส่วนที่ ๒ ทั้งหมดที่ได้ยื่นพร้อมกับการเสนอราคาทางระบบจัดซื้อจัดจ้างภาครัฐด้วยอิเล็กทรอนิกส์ตามแบบในข้อ ๑.๗ (๒) โดยไม่ต้องแนบในรูปแบบ PDF File (Portable Document Format)

ทั้งนี้ เมื่อผู้ยื่นข้อเสนอดำเนินการแนบไฟล์เอกสารตามบัญชีเอกสารส่วนที่ ๒ ครบถ้วน ถูกต้องแล้ว ระบบจัดซื้อจัดจ้างภาครัฐด้วยอิเล็กทรอนิกส์จะสร้างบัญชีเอกสารส่วนที่ ๒ ตามแบบในข้อ ๑.๗ (๒) ให้โดยผู้ยื่นข้อเสนอไม่ต้องแนบบัญชีเอกสารส่วนที่ ๒ ดังกล่าวในรูปแบบ PDF File (Portable Document Format)

๔. การเสนอราคา

๔.๑ ผู้ยื่นข้อเสนอต้องยื่นข้อเสนอ และเสนอราคาทางระบบจัดซื้อจัดจ้างภาครัฐด้วยอิเล็กทรอนิกส์ตามที่กำหนดไว้ในเอกสารประกวดราคาอิเล็กทรอนิกส์นี้ โดยไม่มีเงื่อนไขใดๆ ทั้งสิ้น และจะต้องกรอกข้อความให้ถูกต้องครบถ้วน พร้อมทั้งหลักฐานแสดงตัวตนและทำการยืนยันตัวตนของผู้ยื่นข้อเสนอ โดยไม่ต้องแนบบใบเสนอราคาในรูปแบบ PDF File (Portable Document Format)

๔.๒ ให้ผู้ยื่นข้อเสนอกรอกรายละเอียดการเสนอราคาในใบเสนอราคาตามแนบเอกสารประกวดราคาจ้างก่อสร้างด้วยวิธีประกวดราคาอิเล็กทรอนิกส์ (e-bidding) ข้อ ๑.๒ ให้ครบถ้วน โดยไม่ต้องยื่นใบแจ้งปริมาณงานและราคาและใบบัญชีรายการก่อสร้าง ในรูปแบบ PDF File (Portable Document Format)

ในการเสนอราคาให้เสนอราคาเป็นเงินบาทและเสนอราคาได้เพียงครั้งเดียวและราคาเดียว โดยเสนอราคารวม หรือราคาต่อหน่วย หรือราคาต่อรายการ ตามเงื่อนไขที่ระบุไว้ท้ายใบเสนอราคาให้ถูกต้อง ทั้งนี้ ราคารวมที่เสนอจะต้องตรงกันทั้งตัวเลขและตัวหนังสือ ถ้าตัวเลขและตัวหนังสือไม่ตรงกัน ให้ถือตัวหนังสือเป็นสำคัญ โดยคิดราคารวมทั้งสิ้นซึ่งรวมค่าภาษีมูลค่าเพิ่ม ภาษีอากรอื่น และค่าใช้จ่ายที่ปวงไว้แล้ว

ราคาที่เสนอจะต้องเสนอกำหนดยื่นราคาไม่น้อยกว่า ๑๕๐ วัน ตั้งแต่วันเสนอราคา โดยภายในกำหนดยื่นราคา ผู้ยื่นข้อเสนอต้องรับผิดชอบราคาที่ตนได้เสนอไว้และจะถอนการเสนอราคามีได้

๔.๓ ผู้ยื่นข้อเสนอจะต้องเสนอกำหนดเวลาดำเนินการก่อสร้างแล้วเสร็จไม่เกิน ๑๒๐ วัน นับถัดจากวันลงนามในสัญญาจ้าง หรือวันที่ได้รับหนังสือแจ้งจาก องค์การบริหารส่วนจังหวัดเพชรบูรณ์ ให้เริ่มทำงาน

๔.๔ ก่อนเสนอราคา ผู้ยื่นข้อเสนอควรตรวจสอบร่างสัญญา ร่างรายละเอียดขอบเขตของงานทั้งโครงการ (Terms of Reference : TOR) ให้ถี่ถ้วนและเข้าใจเอกสารประกวดราคาจ้างอิเล็กทรอนิกส์ทั้งหมดเสียก่อน ที่จะตกลงยื่นข้อเสนอตามเงื่อนไขในเอกสารประกวดราคาจ้างอิเล็กทรอนิกส์

๔.๕ ผู้ยื่นข้อเสนอจะต้องยื่นข้อเสนอและเสนอราคาทางระบบจัดซื้อจัดจ้างภาครัฐ ด้วยอิเล็กทรอนิกส์ในวันที่ ๒๓ พฤศจิกายน ๒๕๖๖ ระหว่างเวลา ๐๙.๐๐ น. ถึง ๑๒.๐๐ น. และเวลาในการเสนอราคาให้ถือตามเวลาของระบบจัดซื้อจัดจ้างภาครัฐด้วยอิเล็กทรอนิกส์เป็นเกณฑ์

เมื่อพ้นกำหนดเวลายื่นข้อเสนอและเสนอราคาแล้ว จะไม่รับเอกสารการยื่นข้อเสนอ และการเสนอราคาใดๆ โดยเด็ดขาด

๔.๖ ผู้ยื่นข้อเสนอต้องจัดทำเอกสารสำหรับใช้ในการเสนอราคาในรูปแบบไฟล์เอกสารประเภท PDF File (Portable Document Format) โดยผู้ยื่นข้อเสนอต้องเป็นผู้รับผิดชอบตรวจสอบความครบถ้วนถูกต้อง และชัดเจนของเอกสาร PDF File ก่อนที่จะยืนยันการเสนอราคา แล้วจึงส่งข้อมูล (Upload) เพื่อเป็นการเสนอราคาให้แก่องค์การบริหารส่วนจังหวัดเพชรบูรณ์ ผ่านทางระบบจัดซื้อจัดจ้างภาครัฐด้วยอิเล็กทรอนิกส์

๔.๗ คณะกรรมการพิจารณาผลการประกวดราคาอิเล็กทรอนิกส์จะดำเนินการตรวจสอบคุณสมบัติของผู้ยื่นข้อเสนอแต่ละรายว่า เป็นผู้ยื่นข้อเสนอที่มีผลประโยชน์ร่วมกันกับผู้ยื่นเสนอรายอื่นตามข้อ ๑.๖ (๑) หรือไม่ หากปรากฏว่าผู้ยื่นเสนอรายใดเป็นผู้ยื่นข้อเสนอที่มีผลประโยชน์ร่วมกันกับผู้ยื่นเสนอรายอื่น คณะกรรมการฯ จะตัดรายชื่อผู้ยื่นเสนอราคาที่มีผลประโยชน์ร่วมกันนั้นออกจากการเป็นผู้ยื่นข้อเสนอ

หากปรากฏต่อคณะกรรมการพิจารณาผลการประกวดราคาอิเล็กทรอนิกส์ว่า ก่อนหรือในขณะที่มีการพิจารณาข้อเสนอ มีผู้ยื่นเสนอรายใดกระทำการอันเป็นการขัดขวางการแข่งขันอย่างเป็นธรรมตาม ข้อ ๑.๖ (๒) และคณะกรรมการฯ เชื่อว่ามีการกระทำการอันเป็นการขัดขวางการแข่งขันอย่างเป็นธรรม คณะกรรมการฯ จะตัดรายชื่อผู้ยื่นเสนอรายนั้นออกจากการเป็นผู้ยื่นข้อเสนอ และองค์การบริหารส่วนจังหวัดเพชรบูรณ์ จะพิจารณาลงโทษผู้ยื่นเสนอดังกล่าวเป็นผู้ที่งาน เว้นแต่ องค์การบริหารส่วนจังหวัดเพชรบูรณ์ จะพิจารณาเห็นว่า ผู้ยื่นเสนอรายนั้น มิใช่เป็นผู้ริเริ่มให้มีการกระทำความดังกล่าวและได้ให้ความร่วมมือเป็นประโยชน์ต่อการพิจารณาขององค์การบริหารส่วนจังหวัดเพชรบูรณ์

๔.๘ ผู้ยื่นข้อเสนอจะต้องปฏิบัติ ดังนี้

(๑) ปฏิบัติตามเงื่อนไขที่ระบุไว้ในเอกสารประกวดราคาอิเล็กทรอนิกส์

(๒) ราคาที่เสนอจะต้องเป็นราคาที่รวมภาษีมูลค่าเพิ่ม และภาษีอื่นๆ (ถ้ามี) รวมค่าใช้จ่าย

จ่ายทั้งปวงไว้ด้วยแล้ว

(๓) ผู้ยื่นข้อเสนอจะต้องลงทะเบียนเพื่อเข้าสู่กระบวนการเสนอราคา ตามวัน เวลา ที่

กำหนด

(๔) ผู้ยื่นข้อเสนอจะถอนการเสนอราคาที่เสนอแล้วไม่ได้

(๕) ผู้ยื่นข้อเสนอต้องศึกษาและทำความเข้าใจในระบบและวิธีการเสนอราคาด้วยวิธี

ประกวดราคาอิเล็กทรอนิกส์ ของกรมบัญชีกลางที่แสดงไว้ในเว็บไซต์ www.gprocurement.go.th

๔.๙ คู่สัญญาต้องจัดทำแผนการทำงานมาให้ภายใน ๗ วัน นับถัดจากวันลงนามในสัญญา โดยจัดทำแผนการทำงานตามเอกสารแนบท้ายเอกสารประกวดราคาอิเล็กทรอนิกส์ เว้นแต่เป็นกรณีสัญญาที่มีวงเงินไม่เกิน ๕๐๐,๐๐๐ บาท ทั้งนี้ แผนการทำงานให้ถือเป็นเอกสารส่วนหนึ่งของสัญญา

๔.๑๐ ผู้ยื่นข้อเสนอที่เป็นผู้ชนะการเสนอราคาต้องจัดทำแผนการใช้พัสดุที่ผลิตในประเทศ และแผนการใช้เหล็กที่ผลิตในประเทศ โดยยื่นให้หน่วยงานของรัฐภายใน ๖๐ วัน นับถัดจากวันลงนามในสัญญา

๕. หลักเกณฑ์และสิทธิในการพิจารณา

๕.๑ การพิจารณาผลการยื่นข้อเสนอประกวดราคาอิเล็กทรอนิกส์ครั้งนี้ องค์การบริหารส่วนจังหวัดเพชรบูรณ์จะพิจารณาตัดสินโดยใช้หลักเกณฑ์ ราคา

๕.๒ การพิจารณาผู้ชนะการยื่นข้อเสนอ

กรณีใช้หลักเกณฑ์ราคาในการพิจารณาผู้ชนะการยื่นข้อเสนอ องค์การบริหารส่วนจังหวัดเพชรบูรณ์ จะพิจารณาจาก ราคารวม

๕.๓ หากผู้ยื่นข้อเสนอรายใดมีคุณสมบัติไม่ถูกต้องตามข้อ ๒ หรือยื่นหลักฐานการยื่นข้อเสนอไม่ถูกต้อง หรือไม่ครบถ้วนตามข้อ ๓ หรือยื่นข้อเสนอไม่ถูกต้องตามข้อ ๔ แล้ว คณะกรรมการพิจารณาผลการประกวดราคาอิเล็กทรอนิกส์จะไม่รับพิจารณาข้อเสนอของผู้ยื่นข้อเสนอรายนั้น เว้นแต่ ผู้ยื่นข้อเสนอรายใดเสนอเอกสารทางเทคนิคหรือรายละเอียดคุณลักษณะเฉพาะของพัสดุที่จะจ้างไม่ครบถ้วน หรือเสนอรายละเอียดแตกต่างไปจากเงื่อนไขที่องค์การบริหารส่วนจังหวัดเพชรบูรณ์กำหนดไว้ในประกาศและเอกสารประกวดราคาอิเล็กทรอนิกส์ ในส่วนที่มีสาระสำคัญและความแตกต่างนั้น ไม่มีผลทำให้เกิดการได้เปรียบเสียเปรียบ ต่อผู้ยื่นข้อเสนอรายอื่น หรือเป็นการผิดพลาดเล็กน้อย คณะกรรมการฯ อาจพิจารณาผ่อนปรนการตัดสินสิทธิ ผู้ยื่นข้อเสนอรายนั้น

๕.๔ องค์การบริหารส่วนจังหวัดเพชรบูรณ์สงวนสิทธิไม่พิจารณาข้อเสนอของผู้ยื่นข้อเสนอ โดยไม่มีการผ่อนผัน ในกรณีดังต่อไปนี้

(๑) ไม่กรอกชื่อผู้ยื่นข้อเสนอในการเสนอราคาทางระบบจัดซื้อจัดจ้าง

ด้วยอิเล็กทรอนิกส์

(๒) เสนอรายละเอียดแตกต่างไปจากเงื่อนไขที่กำหนดในเอกสารประกวดราคาอิเล็กทรอนิกส์ที่เป็นสาระสำคัญ หรือมีผลทำให้เกิดความได้เปรียบเสียเปรียบแก่ผู้ยื่นข้อเสนอรายอื่น

๕.๕ ในการตัดสินการประกวดราคาอิเล็กทรอนิกส์หรือในการทำสัญญา คณะกรรมการพิจารณาผลการประกวดราคาอิเล็กทรอนิกส์หรือองค์การบริหารส่วนจังหวัดเพชรบูรณ์ มีสิทธิให้ผู้ยื่นข้อเสนอชี้แจงข้อเท็จจริงเพิ่มเติมได้ องค์การบริหารส่วนจังหวัดเพชรบูรณ์มีสิทธิที่จะไม่รับข้อเสนอ ไม่รับราคา หรือไม่ทำสัญญา หากข้อเท็จจริงดังกล่าวไม่เหมาะสมหรือไม่ถูกต้อง

๕.๖ องค์การบริหารส่วนจังหวัดเพชรบูรณ์ทรงไว้ซึ่งสิทธิที่จะไม่รับราคาต่ำสุด หรือราคาหนึ่ง ราคาใด หรือราคาข้อเสนอทั้งหมดก็ได้ และอาจพิจารณาเลือกจ้างในจำนวน หรือขนาด หรือเฉพาะรายการหนึ่ง รายการใด หรืออาจจะยกเลิก การประกวดราคาอิเล็กทรอนิกส์โดยไม่พิจารณาจัดจ้างเลยก็ได้ สุดแต่จะพิจารณา ทั้งนี้ เพื่อประโยชน์ของทางราชการเป็นสำคัญ และให้ถือว่าการตัดสินใจของ องค์การบริหารส่วนจังหวัดเพชรบูรณ์เป็นเด็ดขาด ผู้ยื่นข้อเสนอจะเรียกร้องค่าใช้จ่าย หรือค่าเสียหายใดๆ มิได้ รวมทั้ง องค์การบริหารส่วนจังหวัดเพชรบูรณ์จะพิจารณายกเลิกการประกวดราคาอิเล็กทรอนิกส์และลงโทษผู้ยื่นข้อเสนอเป็นผู้ทำงาน ไม่ว่าจะเป็นผู้ยื่นข้อเสนอที่ได้ รับการคัดเลือกหรือไม่ก็ตาม หากมีเหตุที่เชื่อถือได้ว่ายื่นข้อเสนอกระทำการโดยไม่สุจริต เช่น การเสนอเอกสารอันเป็นเท็จ หรือใช้ชื่อบุคคลธรรมดา หรือนิติบุคคลอื่นมาเสนอราคาแทน เป็นต้น

ในกรณีที่ผู้ยื่นข้อเสนอรายที่เสนอราคาต่ำสุด เสนอราคาต่ำจนคาดหมายได้ว่าไม่อาจ ดำเนินงานตามเอกสารประกวดราคาอิเล็กทรอนิกส์ได้ คณะกรรมการพิจารณาผลการประกวดราคาอิเล็กทรอนิกส์ หรือองค์การบริหารส่วนจังหวัดเพชรบูรณ์ จะให้ผู้ยื่นข้อเสนอที่ชนะและแสดงหลักฐานที่ทำให้เชื่อได้ว่า ผู้ยื่น ข้อเสนอสามารถดำเนินงานตามเอกสารประกวดราคาอิเล็กทรอนิกส์ให้เสร็จสมบูรณ์ หากคำชี้แจงไม่เป็นที่รับฟังได้ องค์การบริหารส่วนจังหวัดเพชรบูรณ์ มีสิทธิที่จะไม่รับข้อเสนอหรือไม่รับราคาของผู้ยื่นข้อเสนอรายนั้น ทั้งนี้ ผู้ยื่น ข้อเสนอดังกล่าวไม่มีสิทธิเรียกร้องค่าใช้จ่ายหรือค่าเสียหายใดๆ จากองค์การบริหารส่วนจังหวัดเพชรบูรณ์

๕.๗ ก่อนลงนามในสัญญา องค์การบริหารส่วนจังหวัดเพชรบูรณ์ อาจประกาศยกเลิกการ ประกวดราคาอิเล็กทรอนิกส์ หากปรากฏว่ามีกรกระทำที่เข้าลักษณะผู้ยื่นข้อเสนอที่ชนะการประกวดราคาหรือที่ได้ รับการคัดเลือกมีผลประโยชน์ร่วมกัน หรือมีส่วนได้เสียกับผู้ยื่นข้อเสนอรายอื่น หรือขัดขวางการแข่งขันอย่างเป็นธรรม หรือสมยอมกันกับผู้ยื่นข้อเสนอรายอื่น หรือเจ้าหน้าที่ในการเสนอราคา หรือสื่อว่ากระทำการทุจริตอื่นใดในการเสนอ ราคา

๕.๘ หากผู้ยื่นข้อเสนอซึ่งเป็นผู้ประกอบการ SMEs เสนอราคาสูงกว่าราคาต่ำสุดของผู้ยื่นข้อเสนอรายอื่นที่ไม่เกินร้อยละ ๑๐ ให้หน่วยงานของรัฐจัดซื้อจัดจ้างกับผู้ประกอบการ SMEs ดังกล่าว โดยจัดเรียงลำดับ ผู้ยื่นข้อเสนอซึ่งเป็นผู้ประกอบการ SMEs ซึ่งเสนอราคาสูงกว่าราคาต่ำสุดของผู้ยื่นข้อเสนอรายอื่นไม่เกินร้อยละ ๑๐ ที่ จะเรียกมาทำสัญญาไม่เกิน ๓ ราย

ผู้ยื่นข้อเสนอที่เป็นกิจการร่วมค้าที่จะได้สิทธิตามวรรคหนึ่ง ผู้เข้าร่วมค้าทุกรายจะต้อง เป็นผู้ประกอบการ SMEs

ทั้งนี้ ผู้ประกอบการ SMEs ที่จะได้แต้มต่อด้านราคาตามวรรคหนึ่ง จะต้องมีวงเงิน สัญญาสะสมตามปีปฏิทินรวมกับราคาที่เสนอในครั้งนี้แล้ว มีมูลค่ารวมกันไม่เกินมูลค่าของรายได้ตามขนาดที่ขึ้น ทะเบียนไว้กับ สสว.

๕.๙ หากผู้ยื่นข้อเสนอซึ่งมิใช่ผู้ประกอบการ SMEs แต่เป็นบุคคลธรรมดาที่ถือสัญชาติไทย หรือนิติบุคคลที่จัดตั้งขึ้นตามกฎหมายไทยเสนอราคาสูงกว่าราคาต่ำสุดของผู้ยื่นข้อเสนอซึ่งเป็นผู้ประกอบการ SMEs ที่มีได้ถือ

สัญญาชาวไทยหรือนิติบุคคลที่จัดตั้งขึ้นตามกฎหมายของต่างประเทศไม่เกินร้อยละ ๓ ให้จัดซื้อจัดจ้างกับบุคคลธรรมดาที่ถือสัญชาติไทยหรือนิติบุคคลที่จัดตั้งขึ้นตามกฎหมายไทยดังกล่าว

ผู้ยื่นข้อเสนอที่เป็นกิจการร่วมค้าที่จะได้สิทธิตามวรรคหนึ่ง ผู้เข้าร่วมค้าทุกรายจะต้องเป็นบุคคลธรรมดาที่ถือสัญชาติไทยหรือนิติบุคคลที่จัดตั้งขึ้นตามกฎหมายไทย

๖. การทำสัญญาจ้างก่อสร้าง

ผู้ชนะการประกวดราคาอิเล็กทรอนิกส์จะต้องทำสัญญาจ้างตามแบบสัญญา ดังระบุในข้อ ๑.๓ หรือทำข้อตกลงเป็นหนังสือกับองค์การบริหารส่วนจังหวัดเพชรบูรณ์ ภายใน ๗ วัน นับถัดจากวันที่ได้รับแจ้ง และจะต้องวางหลักประกันสัญญาเป็นจำนวนเงินเท่ากับร้อยละ ๕ ของราคาค่าจ้างที่ประกวดราคาอิเล็กทรอนิกส์ ให้องค์การบริหารส่วนจังหวัดเพชรบูรณ์ยึดถือไว้ในขณะที่ทำสัญญาโดยใช้หลักประกันอย่างหนึ่งอย่างใด ดังต่อไปนี้

๖.๑ เงินสด

๖.๒ เช็คหรือตราพท์ที่ธนาคารเซ็นสั่งจ่าย ซึ่งเป็นเช็คหรือตราพท์ลงวันที่ใช้เช็คหรือตราพท์นั้น ชำระต่อเจ้าหน้าที่ในวันทำสัญญา หรือก่อนวันนั้นไม่เกิน ๓ วันทำการ

๖.๓ หนังสือค้ำประกันของธนาคารภายในประเทศ ตามตัวอย่างที่คณะกรรมการนโยบายกำหนด ดังระบุในข้อ ๑.๔ (๒) หรือจะเป็นหนังสือค้ำประกันอิเล็กทรอนิกส์ตามวิธีการที่กรมบัญชีกลางกำหนด

๖.๔ หนังสือค้ำประกันของบริษัทเงินทุน หรือบริษัทเงินทุนหลักทรัพย์ที่ได้รับอนุญาตให้ประกอบกิจการเงินทุนเพื่อการพาณิชย์และประกอบธุรกิจค้ำประกันตามประกาศของธนาคารแห่งประเทศไทย ตามรายชื่อบริษัทเงินทุนที่ธนาคารแห่งประเทศไทยแจ้งเวียนให้ทราบ โดยอนุโลมให้ใช้ตามตัวอย่างหนังสือค้ำประกันของธนาคารที่คณะกรรมการนโยบายกำหนด ดังระบุในข้อ ๑.๔ (๑)

๖.๕ พันธบัตรรัฐบาลไทย

หลักประกันนี้จะคืนให้ โดยไม่มีดอกเบี้ยภายใน ๑๕ วันนับถัดจากวันที่ผู้ชนะการประกวดราคาอิเล็กทรอนิกส์ (ผู้รับจ้าง) พ้นจากข้อผูกพันตามสัญญาจ้างแล้ว

๗. ค่าจ้างและการจ่ายเงิน

องค์การบริหารส่วนจังหวัดเพชรบูรณ์ จะจ่ายค่าจ้างซึ่งได้รวมภาษีมูลค่าเพิ่มตลอดจนภาษีอากรอื่น ๆ และค่าใช้จ่ายทั้งปวงด้วยแล้วโดยถือราคาเหมารวมเป็นเกณฑ์และกำหนดการจ่ายเงินเป็นจำนวน ๒ งวดดังนี้

งวดที่ ๑ เป็นจำนวนเงินในอัตราร้อยละ ๓๕ ของค่าจ้าง เมื่อผู้รับจ้างได้ปฏิบัติงานเมื่อได้ปฏิบัติงานตามงวดงานที่ ๑ ให้แล้วเสร็จภายใน ๖๐ วัน

งวดสุดท้าย เป็นจำนวนเงินในอัตราร้อยละ ๖๕ ของค่าจ้าง เมื่อผู้รับจ้างได้ปฏิบัติงานทั้งหมดให้แล้วเสร็จเรียบร้อยตามสัญญาหรือข้อตกลงจ้างเป็นหนังสือ รวมทั้งทำสถานที่ก่อสร้างให้สะอาดเรียบร้อย

๘. อัตราค่าปรับ

ค่าปรับตามสัญญาจ้างแนบท้ายเอกสารประกวดราคาอิเล็กทรอนิกส์นี้ หรือข้อตกลงจ้างเป็นหนังสือจะกำหนด ดังนี้

๘.๑ กรณีที่ผู้รับจ้างนำงานที่รับจ้างไปจ้างช่วงให้ผู้อื่นทำอีกทอดหนึ่งโดยไม่ได้รับอนุญาตจาก องค์การบริหารส่วนจังหวัดเพชรบูรณ์ จะกำหนดค่าปรับสำหรับการฝ่าฝืนดังกล่าวเป็นจำนวนร้อยละ ๑๐.๐๐ ของ วงเงินของงานจ้างช่วงนั้น

๘.๒ กรณีที่ผู้รับจ้างปฏิบัติผิดสัญญาจ้างก่อสร้าง นอกเหนือจากข้อ ๘.๑ จะกำหนดค่าปรับ เป็นรายวันเป็นจำนวนเงินตายตัวในอัตราร้อยละ ๐.๒๕ ของราคางานจ้าง

๙. การรับประกันความชำรุดบกพร่อง

ผู้ชนะการประกวดราคาอิเล็กทรอนิกส์ซึ่งได้ทำสัญญาจ้าง ตามแบบ ดังระบุในข้อ ๑.๓ หรือข้อ ตกลงจ้างเป็นหนังสือแล้วแต่กรณี จะต้องรับประกันความชำรุดบกพร่องของงานจ้างที่เกิดขึ้นภายในระยะเวลา ไม่น้อย กว่า ๒ ปี นับถัดจากวันที่องค์การบริหารส่วนจังหวัดเพชรบูรณ์ได้รับมอบงาน โดยต้องบริหารจัดการซ่อมแซมแก้ไขให้ ใช้การได้ดีดังเดิมภายใน ๑๕ วัน นับถัดจากวันที่ได้รับแจ้งความชำรุดบกพร่อง

๑๐. ข้อสงวนสิทธิในการยื่นข้อเสนอและอื่น ๆ

๑๐.๑ เงินค่าจ้างสำหรับงานจ้างครั้งนี้ ได้มาจากเงินโครงการจ่ายขาดเงินสะสมขององค์การบริหารส่วนจังหวัดเพชรบูรณ์ ประจำปีงบประมาณ พ.ศ.๒๕๖๖ สมัยประชุมสามัญสมัยที่สอง ครั้งที่ ๑ ประจำปี พ.ศ.๒๕๖๖ เมื่อวันที่ ๒๔ กรกฎาคม ๒๕๖๖

การลงนามในสัญญาจะกระทำต่อเมื่อ องค์การบริหารส่วนจังหวัดเพชรบูรณ์ได้รับ อนุมัติเงิน ค่าก่อสร้างจากเงินโครงการจ่ายขาดเงินสะสมขององค์การบริหารส่วนจังหวัดเพชรบูรณ์ ประจำปี งบประมาณ พ.ศ.๒๕๖๖ สมัยประชุมสามัญสมัยที่สอง ครั้งที่ ๑ ประจำปี พ.ศ.๒๕๖๖ เมื่อวันที่ ๒๔ กรกฎาคม ๒๕๖๖ หรือมีเงินรายได้เพียงพอแล้วเท่านั้น จึงลงนามในสัญญาได้ หรือในกรณีเกิดเหตุสุดวิสัย ภัยพิบัติ หรือพัน วิสัยด้วยสาเหตุอื่นใด อันจะโทษฝ่ายใดมิได้ ในกรณีดังกล่าวมาทั้งหมดนี้เป็นเหตุให้ไม่สามารถทำการลงนามในสัญญา จ้างได้ ไม่ว่ากรณีใด ๆ จะเรียกร้องค่าเสียหายหรือค่าสินไหมทดแทนด้วยประการใด ๆ จากองค์การบริหารส่วน จังหวัดเพชรบูรณ์ มิได้

๑๐.๒ เมื่อองค์การบริหารส่วนจังหวัดเพชรบูรณ์ได้คัดเลือกผู้ยื่นข้อเสนอรายใดให้เป็นผู้รับจ้าง และได้ตกลงจ้าง ตามการประกวดราคาอิเล็กทรอนิกส์แล้ว ถ้าผู้รับจ้างจะต้องส่งหรือนำสิ่งของมาเพื่องานจ้างดังกล่าว เข้ามาจากต่างประเทศ และของนั้นต้องนำเข้ามาโดยทางเรือในเส้นทางที่มีเรือไทยเดินอยู่ และสามารถให้บริการรับขน ได้ตามที่รัฐมนตรีว่าการกระทรวงคมนาคมประกาศกำหนด ผู้ยื่นข้อเสนอซึ่งเป็นผู้รับจ้างจะต้องปฏิบัติตามกฎหมายว่า ด้วยการส่งเสริมการพาณิชย์นาวี ดังนี้

(๑) แจ้งการส่งหรือนำสิ่งของดังกล่าวเข้ามาจากต่างประเทศต่อกรมเจ้าท่า ภายใน ๗ วัน นับตั้งแต่วันที่ผู้รับจ้างส่งหรือซื้อของจากต่างประเทศ เว้นแต่เป็นของที่รัฐมนตรีว่าการกระทรวงคมนาคม ประกาศยกเว้นให้บรรทุกโดยเรืออื่นได้

(๒) จัดการให้สิ่งของดังกล่าวบรรทุกโดยเรือไทย หรือเรือที่มีสิทธิเช่นเดียวกับเรือไทย จากต่างประเทศมายังประเทศไทย เว้นแต่จะได้รับอนุญาตจากกรมเจ้าท่า ให้บรรทุกสิ่งของนั้น โดยเรืออื่น ที่มีใช้เรือ

ไทย ซึ่งจะต้องได้รับอนุญาตเช่นนั้นก่อนบรรทุกของลงเรืออื่น หรือเป็นของที่รัฐมนตรีว่าการกระทรวงคมนาคม ประกาศยกเว้นให้บรรทุกโดยเรืออื่น

(๓) ในกรณีที่ไม่ปฏิบัติตาม (๑) หรือ (๒) ผู้รับจ้างจะต้องรับผิดชอบตามกฎหมายว่าด้วยการส่งเสริมการพาณิชย์

๑๐.๓ ผู้ยื่นข้อเสนอซึ่งองค์การบริหารส่วนจังหวัดเพชรบูรณ์ได้คัดเลือกแล้ว ไม่ไปทำสัญญา หรือข้อตกลงจ้างเป็นหนังสือภายในเวลาที่กำหนดดังระบุไว้ในข้อ ๗ องค์การบริหารส่วนจังหวัดเพชรบูรณ์จะริบหลักประกันการยื่นข้อเสนอ หรือเรียกธำนาจจากผู้ออกหนังสือค้ำประกัน การยื่นข้อเสนอทันที และอาจพิจารณาเรียกธำนาจให้ชดใช้ความเสียหายอื่น (ถ้ามี) รวมทั้งจะพิจารณาให้เป็นผู้ที่จ้าง ตามระเบียบกระทรวงการคลังว่าด้วยการจัดซื้อจัดจ้างและการบริหารพัสดุภาครัฐ

๑๐.๔ องค์การบริหารส่วนจังหวัดเพชรบูรณ์สงวนสิทธิ์ที่จะแก้ไขเพิ่มเติมเงื่อนไข หรือข้อกำหนดในแบบสัญญาหรือข้อตกลงจ้างเป็นหนังสือให้เป็นไปตามความเห็นของสำนักงานอัยการสูงสุด (ถ้ามี)

๑๐.๕ ในกรณีที่เอกสารแนบท้ายเอกสารประกวดราคาอิเล็กทรอนิกส์นี้ มีความขัดหรือแย้งกัน ผู้ยื่นข้อเสนอจะต้องปฏิบัติตามคำวินิจฉัยขององค์การบริหารส่วนจังหวัดเพชรบูรณ์ คำวินิจฉัยดังกล่าวให้ถือเป็นที่สุด และ ผู้ยื่นข้อเสนอไม่มีสิทธิเรียกร้องค่าใช้จ่ายใดๆ เพิ่มเติม

๑๐.๖ องค์การบริหารส่วนจังหวัดเพชรบูรณ์ อาจประกาศยกเลิกการจัดจ้างในกรณีต่อไปนี้ได้ โดยที่ผู้ยื่นข้อเสนอจะเรียกร้องค่าเสียหายใดๆ จากองค์การบริหารส่วนจังหวัดเพชรบูรณ์ไม่ได้

(๑) องค์การบริหารส่วนจังหวัดเพชรบูรณ์ไม่ได้รับการจัดสรรเงินที่จะใช้ในการจัดจ้าง หรือได้รับจัดสรรแต่ไม่เพียงพอที่จะทำการจัดจ้างครั้งนี้ต่อไป

(๒) มีการกระทำที่เข้าลักษณะผู้ยื่นข้อเสนอที่ชนะการจัดจ้างหรือที่ได้รับการคัดเลือกมีผลประโยชน์ร่วมกัน หรือมีส่วนได้เสียกับผู้ยื่นข้อเสนอรายอื่น หรือขัดขวางการแข่งขันอย่างเป็นธรรมหรือสมยอมกันกับผู้ยื่นข้อเสนอรายอื่น หรือเจ้าหน้าที่ในการเสนอราคา หรือสื่อว่ากระทำการทุจริตอื่นใดในการเสนอราคา

(๓) การทำการจัดจ้างครั้งนี้ต่อไปอาจก่อให้เกิดความเสียหายแก่องค์การบริหารส่วนจังหวัดเพชรบูรณ์ หรือกระทบต่อประโยชน์สาธารณะ

(๔) กรณีอื่นในทำนองเดียวกับ (๑) (๒) หรือ (๓) ตามที่กำหนดในกฎกระทรวงซึ่งออกตามความในกฎหมายว่าด้วยการจัดซื้อจัดจ้างและการบริหารพัสดุภาครัฐ

๑๑. การปรับราคาค่างานก่อสร้าง

การปรับราคาค่างานก่อสร้างตามสูตรการปรับราคาดังระบุในข้อ ๑.๕ จะนำมาใช้ในกรณีที่ ค่างานก่อสร้างลดลงหรือเพิ่มขึ้น โดยวิธีการต่อไปนี้

ตามเงื่อนไข หลักเกณฑ์ สูตรและวิธีคำนวณที่ใช้กับสัญญาแบบปรับราคาได้ตามมติคณะรัฐมนตรี เมื่อวันที่ ๒๒ สิงหาคม ๒๕๓๒ เรื่อง การพิจารณาช่วยเหลือผู้ประกอบการอาชีพงานก่อสร้าง ตามหนังสือสำนักเลขาธิการ คณะรัฐมนตรี ที่ นร ๐๒๐๓/ว ๑๐๙ ลงวันที่ ๒๔ สิงหาคม ๒๕๓๒

สูตรการปรับราคา (สูตรค่า K) จะต้องคงที่ที่ระดับที่กำหนดไว้ในวันแล้วเสร็จตามที่กำหนดไว้ในสัญญา หรือภายในระยะเวลาที่องค์การบริหารส่วนจังหวัดเพชรบูรณ์ได้ขยายออกไป โดยจะใช้สูตรของทางราชการที่ได้ระบุในข้อ ๑.๕

๑๒. มาตรฐานฝีมือช่าง

เมื่อองค์การบริหารส่วนจังหวัดเพชรบูรณ์ได้คัดเลือกผู้ยื่นข้อเสนอรายใดให้เป็นผู้รับจ้างและได้ตกลงจ้างก่อสร้าง ตามประกาศนี้แล้วผู้ยื่นข้อเสนอจะต้องตกลงว่าในการปฏิบัติงานก่อสร้างดังกล่าว ผู้ยื่นข้อเสนอจะต้องมีและใช้ผู้มีวุฒิปริญญาตรี ปวช. ปวส. และปวท. หรือเทียบเท่าจากสถาบันการศึกษาที่ ก.พ. รับรองให้เข้ารับราชการได้ ในอัตราไม่ต่ำกว่าร้อยละ ๑๐ ของแต่ละสาขาช่างแต่จะต้องมีจำนวนช่างอย่างน้อย ๑ คน ในแต่ละสาขาช่าง ดังต่อไปนี้

๑๒.๑ ช่างก่อสร้าง ช่างโยธา หรือช่างสำรวจ

๑๓. การปฏิบัติตามกฎหมายและระเบียบ

ในระหว่างระยะเวลาการก่อสร้าง ผู้ยื่นข้อเสนอที่ได้รับการคัดเลือกให้เป็นผู้รับจ้างต้องปฏิบัติตามหลักเกณฑ์ที่กฎหมายและระเบียบได้กำหนดไว้โดยเคร่งครัด

๑๔. การประเมินผลการปฏิบัติงานของผู้ประกอบการ

องค์การบริหารส่วนจังหวัดเพชรบูรณ์ สามารถนำผลการปฏิบัติงานแล้วเสร็จตามสัญญาของผู้ยื่นข้อเสนอที่ได้รับการคัดเลือกให้ เป็นผู้รับจ้างเพื่อนำมาประเมินผลการปฏิบัติงานของผู้ประกอบการ

ทั้งนี้ หากผู้ยื่นข้อเสนอที่ได้รับการคัดเลือกไม่ผ่านเกณฑ์ที่กำหนดจะถูกระงับการยื่นข้อเสนอหรือทำสัญญากับองค์การบริหารส่วนจังหวัดเพชรบูรณ์ ไว้ชั่วคราว

องค์การบริหารส่วนจังหวัดเพชรบูรณ์

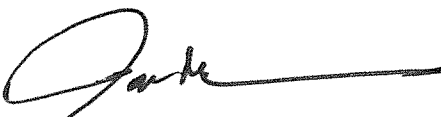

(นายอัครเดช ทองใจสด)

นายกองค์การบริหารส่วนจังหวัดเพชรบูรณ์

๑ ๕ พ.ย. ๒๕๖๖

ร่างรายละเอียดขอบเขตของงานทั้งโครงการ (Terms of Reference : TOR)

โครงการก่อสร้างถนน คสล. สายบ้านไร่อุดม หมู่ที่ ๔ - หมู่ที่ ๓ ตำบลซับสมบูรณ์

อำเภอวิเชียรบุรี จังหวัดเพชรบูรณ์

๑. ความเป็นมา/เหตุผลความจำเป็น

ถนนสายบ้านไร่อุดม ตำบลซับสมบูรณ์ อำเภอวิเชียรบุรี จังหวัดเพชรบูรณ์ เป็นถนนที่ประชาชนใช้ในการคมนาคมระหว่างหมู่ที่ ๓ และหมู่ที่ ๔ และเชื่อมต่อไปยังบ้านดงเข้มน ตำบลสามแยก ปัจจุบันผิวจราจรมีสภาพชำรุดเป็นหลุมเป็นบ่อ น้ำท่วมขังทำให้เกิดอุบัติเหตุบ่อยครั้ง ส่วนในฤดูแล้งก็มีฝุ่นฟุ้งกระจายทำให้ประชาชนที่มีบ้านเรือนสองข้างทาง ได้รับผลกระทบจากฝุ่นละอองทำให้ประชาชนมีปัญหาด้านสุขภาพ แต่เนื่องจากองค์การบริหารส่วนตำบลซับสมบูรณ์ มีงบประมาณไม่เพียงพอสำหรับแก้ไขปัญหาความเดือดร้อนของประชาชน จึงขอรับการสนับสนุนงบประมาณจากองค์การบริหารส่วนจังหวัดเพชรบูรณ์

องค์การบริหารส่วนจังหวัดเพชรบูรณ์ มีหน้าที่ในการให้ความช่วยเหลือ ส่งเสริม และสนับสนุนในการดูแลการจราจรและการรักษาความสงบเรียบร้อย สนับสนุนองค์การปกครองส่วนท้องถิ่นอื่นในการพัฒนาท้องถิ่น รวมถึงตลอดถึงการสร้างและบำรุงรักษาทางบก อันเป็นการจัดให้บริการสาธารณะด้านโครงสร้างพื้นฐานเพื่อประโยชน์ของประชาชนในเขตจังหวัดเพชรบูรณ์ ตามพระราชบัญญัติองค์การบริหารส่วนจังหวัด พ.ศ.๒๕๔๐ และแก้ไขเพิ่มเติมถึง (ฉบับที่ ๕) พ.ศ.๒๕๖๒ มาตรา ๔๕ และพระราชบัญญัติกำหนดแผนและขั้นตอนการกระจายอำนาจ ให้แก่องค์กรปกครองส่วนท้องถิ่น พ.ศ.๒๕๔๒ และแก้ไขเพิ่มเติมถึง (ฉบับที่ ๒) พ.ศ.๒๕๔๙ มาตรา ๑๗ องค์การบริหารส่วนจังหวัดเพชรบูรณ์ได้ตระหนักและเล็งเห็นความสำคัญในการแก้ไขปัญหาความเดือดร้อนของประชาชนในพื้นที่ดังกล่าว อันเป็นภารกิจที่อยู่ในอำนาจหน้าที่ขององค์การบริหารส่วนจังหวัด จึงพิจารณาให้การสนับสนุนงบประมาณและได้จัดทำโครงการนี้ขึ้น

๒. วัตถุประสงค์

- ๒.๑ เพื่อให้ประชาชนได้รับความสะดวกในการคมนาคมและการขนส่ง
- ๒.๒ เพื่อพัฒนาคุณภาพชีวิตของประชาชนให้ดีขึ้น

๓. คุณสมบัติของผู้ยื่นเสนอราคา

๑. มีความสามารถตามกฎหมาย
๒. ไม่เป็นบุคคลล้มละลาย
๓. ไม่อยู่ระหว่างเลิกกิจการ
๔. ไม่เป็นบุคคลซึ่งอยู่ระหว่างถูกระงับการยื่นข้อเสนอหรือทำสัญญากับหน่วยงานของรัฐไว้ชั่วคราวเนื่องจากเป็นผู้ที่ไม่ผ่านเกณฑ์การประเมินผลการปฏิบัติงานของผู้ประกอบการตามระเบียบที่รัฐมนตรีว่าการกระทรวงการคลังกำหนดตามที่ประกาศเผยแพร่ในระบบเครือข่ายสารสนเทศของกรมบัญชีกลาง
๕. ไม่เป็นบุคคลซึ่งถูกระงับชื่อไว้ในบัญชีรายชื่อผู้ทำงานและได้แจ้งเวียนชื่อให้เป็นผู้ทำงานของหน่วยงานของรัฐในระบบเครือข่ายสารสนเทศของกรมบัญชีกลาง ซึ่งรวมถึงนิติบุคคลที่ผู้ทำงานเป็นหุ้นส่วนผู้จัดการ กรรมการผู้จัดการ ผู้บริหาร ผู้มีอำนาจในการดำเนินงานในกิจการของนิติบุคคลนั้นด้วย

๖. มีคุณสมบัติและไม่มีลักษณะต้องห้ามตามที่คณะกรรมการนโยบายการจัดซื้อจัดจ้างและการบริหารพัสดุภาครัฐกำหนดในราชกิจจานุเบกษา

๗. กรณีผู้ยื่นข้อเสนอเป็นนิติบุคคลผู้มีอาชีพรับจ้างงานที่ประกวดราคาอิเล็กทรอนิกส์ดังกล่าว

๘. ไม่เป็นผู้มีผลประโยชน์ร่วมกันกับผู้ยื่นข้อเสนอรายอื่นที่เข้ายื่นข้อเสนอให้แก่องค์การบริหารส่วนจังหวัดเพชรบูรณ์ ณ วันประกาศประกวดราคาอิเล็กทรอนิกส์ หรือไม่เป็นผู้กระทำการอันเป็นการขัดขวางการแข่งขันอย่างเป็นธรรมใน การประกวดราคาอิเล็กทรอนิกส์ครั้งนี้

๙. ไม่เป็นผู้ได้รับเอกสิทธิ์หรือความคุ้มกัน ซึ่งอาจปฏิเสธไม่ยอมขึ้นศาลไทย เว้นแต่รัฐบาลของผู้ยื่นข้อเสนอได้มีคำสั่งให้สละเอกสิทธิ์ความคุ้มกันเช่นนั้น

๑๐ ผู้ยื่นข้อเสนอต้องมีผลงานก่อสร้างประเภทเดียวกันกับงานที่ประกวดราคาจ้างก่อสร้าง และเป็นสัญญาเดียวเท่านั้นในวงเงินไม่น้อยกว่า ๑,๑๘๔,๐๐๐.๐๐ บาท (หนึ่งล้านหนึ่งแสนแปดหมื่นสี่พันบาทถ้วน) และเป็นผลงานที่เป็นคู่สัญญาโดยตรงกับหน่วยงานของรัฐ หรือหน่วยงานเอกชนที่องค์การบริหารส่วนจังหวัดเพชรบูรณ์เชื่อถือ

๑๑ ผู้ยื่นข้อเสนอที่ยื่นข้อเสนอในรูปแบบของ "กิจการร่วมค้า" ต้องมีคุณสมบัติ ดังนี้

กรณีที่ข้อตกลงฯ กำหนดให้ผู้เข้าร่วมค้ารายใดรายหนึ่งเป็นผู้เข้าร่วมค้าหลัก ข้อตกลงฯ จะต้องมีการกำหนดสัดส่วนหน้าที่ และความรับผิดชอบในปริมาณงาน สิ่งของ หรือมูลค่าตามสัญญาของผู้เข้าร่วมค้าหลักมากกว่าผู้เข้าร่วมค้ารายอื่นทุกราย

กรณีที่ข้อตกลงฯ กำหนดให้ผู้เข้าร่วมค้ารายใดรายหนึ่งเป็นผู้เข้าร่วมค้าหลัก กิจการร่วมค้านั้นต้องใช้ผลงานของผู้เข้าร่วมค้าหลักรายเดียวเป็นผลงานของกิจการร่วมค้าที่ยื่นข้อเสนอ

สำหรับข้อตกลงฯ ที่ไม่ได้กำหนดให้ผู้เข้าร่วมค้ารายใดเป็นผู้เข้าร่วมค้าหลัก ผู้เข้าร่วมค้าทุกรายจะต้องมีคุณสมบัติครบถ้วนตามเงื่อนไขที่กำหนดไว้ในเอกสารเชิญชวน

๑๒. ผู้ยื่นข้อเสนอต้องลงทะเบียนในระบบจัดซื้อจัดจ้างภาครัฐด้วยอิเล็กทรอนิกส์ (Electronic Government Procurement : e - GP) ของกรมบัญชีกลาง

๑๓. ผู้ยื่นข้อเสนอต้องมีมูลค่าสุทธิของกิจการ ดังนี้

๑๓.๑ กรณีผู้ยื่นข้อเสนอเป็นนิติบุคคลที่จัดตั้งขึ้นตามกฎหมายไทย ซึ่งได้จดทะเบียนเกินกว่า ๑ ปีสุดท้ายก่อนวันยื่นข้อเสนอ

๑๓.๒ กรณีผู้ยื่นข้อเสนอเป็นนิติบุคคลที่จัดตั้งขึ้นตามกฎหมายไทย ซึ่งยังไม่มีกิจการรายงานงบแสดงฐานะการเงินกับกรมพัฒนาธุรกิจ ให้พิจารณาการกำหนดมูลค่าของทุนจดทะเบียน โดยยื่นข้อเสนอจะต้องมีทุนจดทะเบียนที่เรียกชำระมูลค่าหุ้นแล้ว ณ วันที่ยื่นข้อเสนอไม่ต่ำกว่า ๑ ล้านบาท

๑๓.๓ สำหรับการจัดซื้อจัดจ้างครั้งหนึ่งที่มีวงเงินเกิน ๕๐๐,๐๐๐ บาทขึ้นไป กรณีผู้ยื่นข้อเสนอเป็นบุคคลธรรมดา ให้พิจารณาจากหนังสือรับรองบัญชีเงินฝากไม่เกิน ๙๐ วัน ก่อนวันยื่นข้อเสนอ โดยต้องมีเงินฝากคงเหลือในบัญชีธนาคารเป็นมูลค่า ๑ ใน ๔ ของมูลค่างบประมาณของโครงการหรือรายการที่ยื่นข้อเสนอในแต่ละครั้ง และหากเป็นผู้ชนะการจัดซื้อจัดจ้างหรือเป็นผู้ได้รับการคัดเลือก จะต้องแสดงหนังสือรับรองบัญชีเงินฝากที่มีมูลค่าดังกล่าวอีกครั้งหนึ่งในวันลงนามในสัญญา

๑๓.๔ กรณีผู้ยื่นข้อเสนอไม่มีมูลค่าสุทธิของกิจการหรือทุนจดทะเบียน หรือมีแต่ไม่เพียงพอที่เข้ายื่นข้อเสนอ ผู้ยื่นข้อเสนอสามารถขอวงเงินสินเชื่อ โดยต้องมีวงเงินสินเชื่อ ๑ ใน ๔ ของมูลค่างบประมาณของโครงการหรือรายการที่ยื่นข้อเสนอในแต่ละครั้ง (สินเชื่อที่ธนาคารภายในประเทศหรือบริษัทเงินทุนหรือบริษัทเงินทุนหลักทรัพย์ที่ได้รับอนุญาตให้ประกอบกิจการเงินทุนการพาณิชย์และ

ประกอบธุรกิจค้าประกันตามประกาศของธนาคารแห่งประเทศไทย ตามรายชื่อบริษัท
เงินทุนที่ธนาคารแห่งประเทศไทยแจ้งเวียนให้ทราบ โดยพิจารณาจากยอดเงินรวมของวงเงินสินเชื่อที่
สำนักงานใหญ่รับรองหรือที่สำนักงานสาขารับรอง (กรณีได้รับมอบอำนาจจากสำนักงานใหญ่ซึ่งออก
ให้แก่ผู้ยื่นข้อเสนอ นับถึงวันข้อเสนอไม่เกิน ๙๐ วัน)

๑๓.๕ กรณีตาม ๑๓.๑ - ข้อ ๑๓.๔ ไม่ใช่บังคับกับกรณีต่อไปนี้

๑๓.๕.๑ ผู้ยื่นข้อเสนอเป็นหน่วยงานภาครัฐ

๑๓.๕.๒ นิติบุคคลที่จัดตั้งขึ้นตามกฎหมายไทยที่อยู่ระหว่างฟื้นฟูกิจการตาม
พระราชบัญญัติล้มละลาย (ฉบับที่ ๑๐) พ.ศ.๒๕๖๑

๔.ขอบเขตของงานที่จะดำเนินการจัดจ้าง

โครงการก่อสร้างถนน คสล.สายบ้านไร่อุทุม หมู่ที่ ๔ - หมู่ที่ ๓ ตำบลซับสมบูรณ์
อำเภอวิเชียรบุรี จังหวัดเพชรบูรณ์ ขนาดผิวจราจรกว้าง ๖.๐๐ เมตร ยาว ๖๕๐.๐๐ เมตร หนา
๐.๑๕ เมตร หรือมีพื้นที่ผิวจราจร คสล.ไม่น้อยกว่า ๓,๙๐๐ ตารางเมตร รายละเอียดตามแบบ
แปลนขององค์การบริหารส่วนจังหวัดเพชรบูรณ์กำหนด

๕.กำหนดระยะเวลาส่งมอบพัสดุ

กำหนดแล้วเสร็จภายใน ๑๒๐ วัน นับถัดจากวันลงนามในสัญญาจ้าง

๖.หลักเกณฑ์ในการพิจารณาคัดเลือกข้อเสนอ

พิจารณาตัดสินโดยใช้เกณฑ์ราคารวม

๗.วงเงินงบประมาณ/วงเงินที่ได้รับการจัดสรร

งบจ่ายขาดเงินสะสมประจำปีงบประมาณ พ.ศ.๒๕๖๖ จำนวน ๒,๙๖๐,๐๐๐ บาท (สองล้าน
เก้าแสนหกหมื่นบาทถ้วน)

๘.งวดงานและการจ่ายเงิน

จำนวนงวดงาน ๒ งวดงาน ดังนี้

งวดที่ ๑ เป็นจำนวนเงินร้อยละ ๓๕ ของค่าจ้างทั้งหมด จ่ายให้เมื่อผู้รับจ้างได้
ปฏิบัติงาน ดังนี้

งานที่ปรับราคาไม่ได้

- งานติดตั้งป้ายเตือนระหว่างก่อสร้าง

งานที่ปรับราคาได้ประเภทงานดิน

- งานขุดรื้อพร้อมบดทับ พื้นทางเดิม ทั้งหมดแล้วเสร็จ

- งานดินตัด ทั้งหมดแล้วเสร็จ

- งานดินถม (จากการขนส่ง) ทั้งหมดแล้วเสร็จ

- งานเสริมพื้นทางหินคลุก บดอัดแน่น ทั้งหมดแล้วเสร็จ

งานที่ปรับราคาได้ประเภทงานท่อคอนกรีตเสริมเหล็ก

- งานวางท่อ คสล. ขนาด ๑ - Ø ๐.๖๐ ม. ทั้งหมดแล้วเสร็จ

งานที่ปรับราคาได้ประเภทงานทาง

- งานทรายหยาบรองพื้น แล้วเสร็จ มีปริมาณไม่น้อยกว่า ๙๗.๕ ลูกบาศก์เมตร
- งานผิวจราจร ชนิด คสล. หน้า ๐.๑๕ เมตร แล้วเสร็จ มีพื้นที่ไม่น้อยกว่า ๑,๙๕๐ ตารางเมตร

กำหนดแล้วเสร็จภายใน ๖๐ วัน นับถัดจากวันลงนามในสัญญาจ้าง

งวดที่ ๒ (งวดสุดท้าย) เป็นจำนวนเงินร้อยละ ๖๕ ของค่าจ้างทั้งหมด จ่ายให้เมื่อผู้รับจ้างได้ปฏิบัติงานดังนี้

งานที่ปรับราคาไม่ได้

- งานติดตั้งป้ายเตือนระหว่างก่อสร้าง
- งานป้ายจราจร และงานตีเส้นจราจร

งานที่ปรับราคาได้ประเภทงานดิน

- งานทรายหยาบรองพื้น ทั้งหมดแล้วเสร็จ
- งานไหล่ทาง ชนิด ลูกรัง ทั้งหมดแล้วเสร็จ
- งานทางเชื่อมลูกรัง ทั้งหมดแล้วเสร็จ

งานที่ปรับราคาได้ประเภทงานทาง

- งานทรายหยาบรองพื้น ทั้งหมดแล้วเสร็จ
- งานทางเชื่อม คสล. ทั้งหมดแล้วเสร็จ
- งานผิวจราจร ชนิด คสล. หน้า ๐.๑๕ เมตร ทั้งหมดแล้วเสร็จ

งานที่ปรับราคาได้ประเภทงานท่อคอนกรีตเสริมเหล็ก

- กำแพงปากท่อ HW-EW ๑ - Ø ๐.๖๐ ม. ทั้งหมดแล้วเสร็จ

กำหนดแล้วเสร็จภายใน ๑๒๐ วัน นับถัดจากวันลงนามในสัญญาจ้าง

หมายเหตุ เมื่อผู้รับจ้างทำการก่อสร้างงานนั้นเสร็จเรียบร้อยครบถ้วนตามรายละเอียดที่ระบุไว้ในแต่ละงวด ผู้ว่าจ้างจะเบิกเงินค่าจ้างได้ต่อเมื่อ คณะกรรมการตรวจรับพัสดุ ได้ทำการตรวจรับฯ เป็นการถูกต้องแล้วเท่านั้น

๙. อัตราค่าปรับ

กำหนดค่าปรับเป็นรายวันเป็นจำนวนเงินตายตัว ในอัตราร้อยละ ๐.๒๕ ของราคางานจ้าง

๑๐. การกำหนดระยะเวลารับประกันความชำรุดบกพร่อง

เมื่องานแล้วเสร็จบริบูรณ์ และผู้ว่าจ้างได้รับมอบงานจากผู้รับจ้าง หากมีเหตุชำรุดบกพร่องหรือเสียหายเกิดขึ้นจากการจ้างนี้ ภายในกำหนด ๒(สอง) ปี นับถัดจากวันที่ได้รับมอบงานดังกล่าว ซึ่งความชำรุดบกพร่องหรือเสียหายนั้นเกิดจากความชำรุดบกพร่องของผู้รับจ้างอันเกิดจากการใช้วัสดุที่ไม่ถูกต้องหรือทำไว้ไม่เรียบร้อย หรือทำไม่ถูกต้องตามมาตรฐานแห่งหลักวิชา ผู้รับจ้างจะต้องรีบทำการแก้ไข ให้เป็นที่เรียบร้อยโดยไม่ชักช้า โดยผู้ว่าจ้างไม่ต้องออกเงินใดๆในการนี้ทั้งสิ้น หากผู้รับจ้างไม่กระทำการดังกล่าวภายในกำหนด ๑๕ (สิบห้า) วัน นับถัดจากวันที่ได้รับแจ้งเป็นหนังสือจาก ผู้ว่าจ้าง หรือไม่กระทำการแก้ไขให้ถูกต้องเรียบร้อยภายในเวลาที่ผู้ว่าจ้างกำหนด ให้ผู้ว่าจ้างมีสิทธิที่จะทำการนั้นเองหรือจ้างผู้อื่นให้ทำการนั้น โดยผู้รับจ้างต้องเป็นผู้ออกค่าใช้จ่ายเองทั้งสิ้น

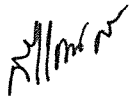
(ลงชื่อ)  ประธานกรรมการ
(นายสินชัย แก่นสน)

(ลงชื่อ)  กรรมการ
(นายสิริพัฒน์ จตุพจน์)

(ลงชื่อ)  กรรมการและเลขานุการ
(นายชวกร พึ่งบัว)

ตารางแสดงวงเงินงบประมาณที่ได้รับจัดสรรและราคากลางในงานจ้างก่อสร้าง

1. ชื่อโครงการ

ประกวดราคาจ้างก่อสร้างถนน คสล. สายบ้านไร่อุดม หมู่ที่ 4 - หมู่ที่ 3 ตำบลซับสมบูน อำเภอวิเชียรบุรี จังหวัดเพชรบูรณ์ /
ด้วยวิธีประกวดราคาอิเล็กทรอนิกส์ (e-bidding) / ก่อสร้างถนน คสล.สายบ้านไร่อุดม หมู่ที่ 4-หมู่ที่ 3 ตำบลซับสมบูน

2. หน่วยงานเจ้าของโครงการ อำเภอวิเชียรบุรี จังหวัดเพชรบูรณ์
องค์การบริหารส่วนจังหวัดเพชรบูรณ์ / องค์การบริหารส่วนจังหวัดเพชรบูรณ์

3. วงเงินงบประมาณที่ได้รับจัดสรร 2,960,000.00 / บาท

4. ลักษณะงาน

โดยสังเขป ทาง

.....

.....

.....

.....

5. ราคากลางคำนวณ ณ วันที่ ๓ - ๓๑.๑๒.๒๕๖๖ เป็นเงิน 2,891,753.91 / บาท

6. บัญชีประมาณการราคากลาง

6.1 แบบสรุปราคากลางงานทางสะพานและท่อเหลี่ยม

7. รายชื่อคณะกรรมการกำหนดราคากลาง

7.1 สิ้นชัย แก่นสน ประธานกรรมการกำหนดราคากลาง นายช่างโยธาชำนาญงาน

7.2 ชวกร พึ่งบัว กรรมการกำหนดราคากลาง ผู้ช่วยนายช่างเขียนแบบ

7.3 สิริพัฒน์ จตุพจน์ กรรมการกำหนดราคากลาง นายช่างโยธาชำนาญงาน

แบบฟอร์มรายงานหรือสรุปราคากลางงานก่อสร้างทาง สะพาน และท่อเหลี่ยม

ชื่อโครงการ/งานก่อสร้าง ประเภทราคาจากกองรถถนน คสล. สายงานปฐมภูมิ หน้าที่ 4 - หน้าที่ 3 ตำบลเขมบูนรัมย์ อำเภอรัตนบุรี จังหวัดเพชรบูรณ์ ด้วยวิธีประกวดราคาอิเล็กทรอนิกส์ (e-bidding)

หน่วยงานเจ้าของโครงการ/งานก่อสร้าง องค์การบริหารส่วนจังหวัดเพชรบูรณ์/องค์การบริหารส่วนจังหวัดเพชรบูรณ์

| ลำดับที่ตามสัญญา | รายการงานก่อสร้าง | หน่วย | จำนวน | ราคาต่อหน่วย | ราคาทุน | FN | ราคาต่อหน่วย X FN | ราคากลาง |
|------------------|---|-------|-----------|--------------|------------|--------|-------------------|------------|
| 1 | 1. งานดิน (EARTH-WORK) 1.2 งานตัดดินทาง (ROADWAY EXCAVATION) 1.2.1 งานตัดดิน (EARTH EXCAVATION) | ลบ.ม. | 430.000 | 44.10 | 18,963.00 | 1.3642 | 60.16 | 25,869.32 |
| 2 | 1.3 งานปรับพื้นที่พร้อมลูกรังและบดทับพื้นทางเดิม 1.3 งานดินคันทาง (EMBANKMENT) | ตร.ม. | 3,900.000 | 14.15 | 55,185.00 | 1.3642 | 19.30 | 75,283.37 |
| 3 | 1.3.1 งานดินถมคันทาง (EARTH EMBANKMENT) | ลบ.ม. | 160.000 | 128.83 | 20,612.80 | 1.3642 | 175.74 | 28,119.98 |
| 4 | 2. งานดินถม(จากงานดินตัด) 3. งานรองพื้นทางและพื้นทาง (SUBBASE AND BASE COURSES) 3.1 งานพื้นทาง (BASE COURSES) | ลบ.ม. | 170.000 | 45.94 | 7,809.80 | 1.3642 | 62.67 | 10,654.12 |
| 5 | 3.1.1 งานพื้นทางหินคลุก (CRUSHED ROCK SOIL AGGREGATE TYPE BASE) | ลบ.ม. | 390.000 | 511.31 | 199,410.90 | 1.3642 | 697.52 | 272,036.34 |

สรุพัฒนา จตุพจน์

31 ตุลาคม 2566 10:14:39

แบบฟอร์มรายงานหรือสรุปราคากลางงานก่อสร้างทาง สะพาน และท่อเหลี่ยม

ชื่อโครงการ/งานก่อสร้าง ประเภทราคาจ้างก่อสร้างถนน คสล. สายบางไทรตม หน้าที่ 4 - หน้าที่ 3 คำบิลชี้แจงปริมาณ อำเภอวิเชียรบุรี จังหวัดเพชรบูรณ์ ตัวบิลประกวดราคาอิเล็กทรอนิกส์ (e-bidding)

หน่วยงานเจ้าของโครงการ/งานก่อสร้าง องค์การบริหารส่วนจังหวัดเพชรบูรณ์/องค์การบริหารส่วนจังหวัดเพชรบูรณ์

| ลำดับที่ตามสัญญา | รายการงานก่อสร้าง | หน่วย | จำนวน | ราคาต่อหน่วย | ราคาทุน | FN | ราคาต่อหน่วย X FN | ราคากลาง |
|------------------|--|-------|-----------|--------------|--------------|--------|-------------------|--------------|
| 6 | 3.2 งานวัสดุรองใต้ผิวทางคอนกรีต (MATERIALS TO CONTROL PUMPING UNDER CONCRETE PAVEMENT) 3.2.1 งานทรายรองใต้ผิวทางคอนกรีต (SAND CUSHION UNDER CONCRETE PAVEMENT) 4. งานผิวทาง (SURFACE COURSES) 4.1 | ลบ.ม. | 195,000 | 536.45 | 104,607.75 | 1.3642 | 731.82 | 142,705.89 |
| 7 | งานผิวทางปอร์ตแลนด์ซีเมนต์คอนกรีต (PORTLAND CEMENT CONCRETE PAVEMENT) 4.1.1 | ตร.ม. | 3,950,000 | 370.63 | 1,463,988.50 | 1.3642 | 505.61 | 1,997,173.11 |
| 8 | ผิวทางปอร์ตแลนด์ซีเมนต์คอนกรีตหนาซม.(PORTLAND CEMENT CONCRETE PAVEMENT)(ใช้ตะแครงเหล็ก) 4.1.2 รอยต่อเพื่อขยายตามขวาง (EXPANSION JOINT) | เมตร | 36,000 | 116.95 | 4,210.20 | 1.3642 | 159.54 | 5,743.55 |
| 9 | 4.1.3 รอยต่อเพื่อหดตามขวาง (CONTRACTION JOINT) | เมตร | 354,000 | 125.79 | 44,529.66 | 1.3642 | 171.60 | 60,747.36 |

สรุปรายงาน จตุพจน์

31 ตุลาคม 2566 10:14:39

หน้า 2 จาก 4

แบบฟอร์มรายงานหรือสรุปราคากลางงานก่อสร้างทาง สะพาน และท่อเหลี่ยม

ชื่อโครงการ/งานก่อสร้าง ประเภทราคาจากก่อสร้างถนน คสล. สายบ้านไร่ตม หมู่ที่ 4 - หมู่ที่ 3 ตำบลเขมบูนรัมย์ อำเภอวิเชียรบุรี จังหวัดเพชรบูรณ์ ตัวอย่างประกวดราคาอิเล็กทรอนิกส์ (e-bidding)

หน่วยงานเจ้าของโครงการ/งานก่อสร้าง องค์การบริหารส่วนจังหวัดเพชรบูรณ์/องค์การบริหารส่วนจังหวัดเพชรบูรณ์

| ลำดับที่ตามสัญญา | รายการงานก่อสร้าง | หน่วย | จำนวน | ราคาต่อหน่วย | ราคาทุน | FN | ราคาต่อหน่วย X FN | ราคากลาง |
|------------------|--|-------|---------|--------------|-----------|--------|-------------------|-----------|
| 10 | 4.1.4 รอยต่อตามยาว (LONGITUDINAL JOINT) | เมตร | 650.000 | 53.23 | 34,599.50 | 1.3642 | 72.61 | 47,200.63 |
| 11 | 5. งานไหลทาง ชนิด ทินคูลูก | ลบ.ม. | 182.000 | 265.00 | 48,230.00 | 1.3642 | 361.51 | 65,795.36 |
| 12 | 6. งานแม่แบบหล่อคอนกรีต | ลบ.พ. | 87.000 | 297.53 | 25,885.11 | 1.3642 | 405.89 | 35,312.46 |
| 13 | 7. บ้ายจราจร แบบ บ.1 | ชุด | 1.000 | 3,320.00 | 3,320.00 | 1.3642 | 4,529.14 | 4,529.14 |
| 14 | 8. งานบ้ายจราจร แบบ น.2 (1ชุด 3ชั้น) | ชุด | 1.000 | 17,690.00 | 17,690.00 | 1.3642 | 24,132.69 | 24,132.69 |
| 15 | 9. งานบ้ายจราจร แบบ ต. | ชุด | 1.000 | 2,950.00 | 2,950.00 | 1.3642 | 4,024.39 | 4,024.39 |
| 16 | 10. งานสีเทอรูม สีเหลือง+สีขาว | ตร.ม. | 162.000 | 270.00 | 43,740.00 | 1.3642 | 368.33 | 59,670.10 |
| 17 | 11. งาน Rumble Strip | ตร.ม. | 8.000 | 400.00 | 3,200.00 | 1.3642 | 545.68 | 4,365.44 |
| 18 | 12. งานโครงสร้าง (STRUCTURES) 12.1. งานท่อกลมคอนกรีตเสริมเหล็ก (R.C.PIPE CULVERTS) ขนาด 0.60 ม. | ม. | 12.000 | 1,316.98 | 15,803.76 | 1.3642 | 1,796.62 | 21,559.48 |
| 19 | 13. งานตัดดิน (EARTH EXCAVATION) 14. งานเบ็ดเตล็ด (MISCELLANEOUS) 14.1. งานโครงสร้างเบ็ดเตล็ด (MISCELLANEOUS STRUCTURES) | ลบ.ม. | 1.000 | 21.47 | 21.47 | 1.3642 | 29.28 | 29.28 |

สรุปรายงาน

31 ตุลาคม 2566 10:14:39

แบบฟอร์มรายงานหรือสรุปราคากลางงานก่อสร้างทาง สะพาน และท่อเหลี่ยม

ชื่อโครงการ/งานก่อสร้าง ประเภทราคาจากก่อสร้างถนน คสล. สายบ้านร่มดง หมู่ที่ 4 - หมู่ที่ 3 ตำบลขี้เหล็ก อำเภอวิเชียรบุรี จังหวัดเพชรบูรณ์ ด้วยวิธีประกวดราคาอิเล็กทรอนิกส์ (e-bidding)

หน่วยงานเจ้าของโครงการ/งานก่อสร้าง องค์การบริหารส่วนจังหวัดเพชรบูรณ์/องค์การบริหารส่วนจังหวัดเพชรบูรณ์

| ลำดับที่ตามสัญญา | รายการงานก่อสร้าง | หน่วย | จำนวน | ราคาต่อหน่วย | ราคาทุน | FN | ราคาต่อหน่วย X FN | ราคากลาง |
|--------------------|--|-------|-------|--------------|----------|--------|-------------------|---------------------|
| 20 | 14.1.1 กำแพงปากท่อคอนกรีตเสริมเหล็กสำหรับท่อกลมคอนกรีตเหล็กเสริม (กำแพงปีก) (R.C.HEADWALL FOR R.C.PIPE CULVERT (WING WALL)) กำแพงปากท่อสำหรับท่อกลมคอนกรีต 1-0.60 ม. (CONCRETE HEADWALL FOR R.C.P 1 - 0.60 M.) (1-HDWL) S = 2 : 1(DWG.NO.DS104) | EACH | 1.000 | 4,986.00 | 4,986.00 | 1.3642 | 6,801.90 | 6,801.90 |
| รวมราคากลาง | | | | | | | | 2,891,753.91 |

ศิริพัฒน์ ฤตพจน์

31 ตุลาคม 2566 10:14:39

หน้า 4 จาก 4

แบบฟอร์มรายงานหรือสรุปราคากลางงานก่อสร้างทาง สะพาน และท่อเหลี่ยม

ชื่อโครงการ/งานก่อสร้าง ประกวดราคาจากก่อสร้างถนน คลสล. สายบ้านไร่อุทุม หมู่ที่ 4 - หมู่ที่ 3 ตำบลชลขันธ์บุรี อำเภอวิเชียรบุรี จังหวัดเพชรบูรณ์ ด้วยวิธีประกวดราคาอิเล็กทรอนิกส์ (e-bidding)

หน่วยงานเจ้าของโครงการ/งานก่อสร้าง องค์การบริหารส่วนจังหวัดเพชรบูรณ์/องค์การบริหารส่วนจังหวัดเพชรบูรณ์

(ชวกร พึ่งบัว)
กรรมการกำหนดราคากลาง

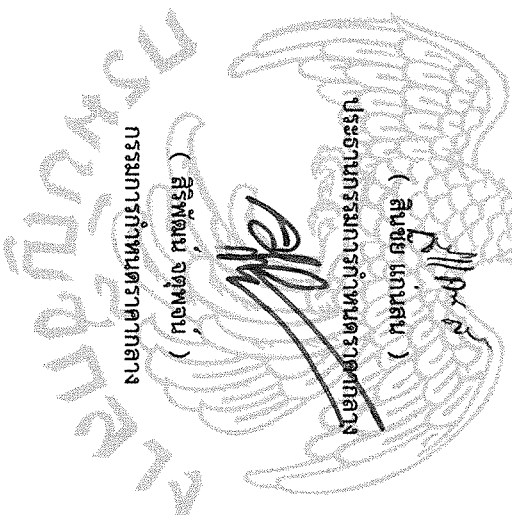

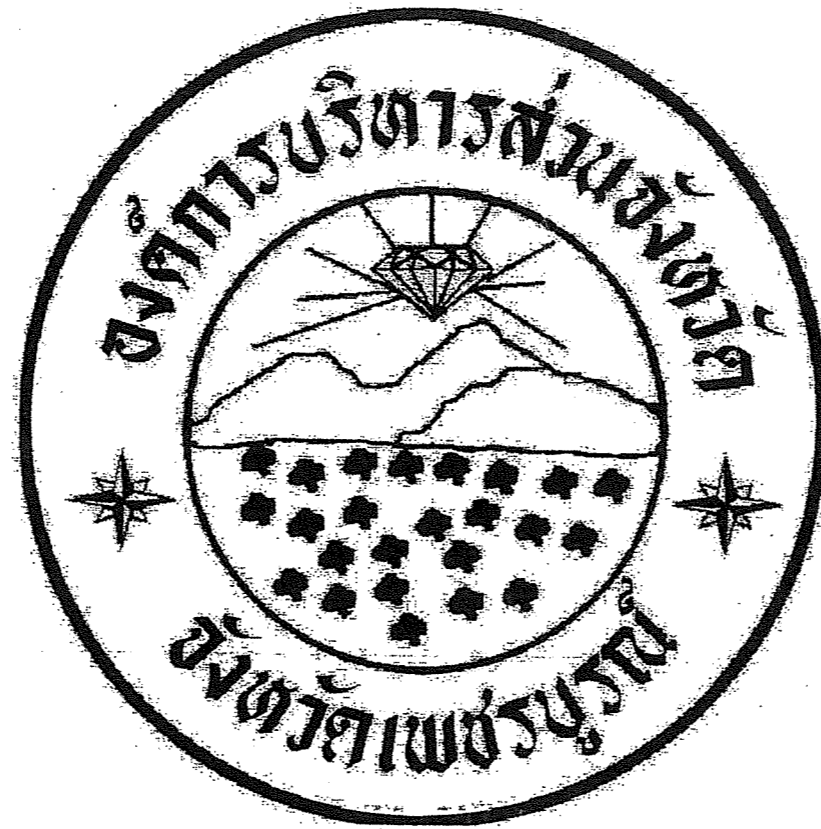

โครงการก่อสร้างถนน คสล.

สายบ้านไร่อุดม หมู่ที่ 4 - หมู่ที่ 3 ตำบลชัยสมบูรณ์ อำเภอวิเชียรบุรี จังหวัดเพชรบูรณ์

องค์การบริหารส่วนจังหวัดเพชรบูรณ์

คณะกรรมการจัดทำแบบขออนุญาต

ลงชื่อ..... 15/11/25... ประธานกรรมการ

ลงชื่อ..... กรรมการ

ลงชื่อ..... กรรมการ

แผนที่ตั้งโครงการ

โครงการก่อสร้างถนน คสล. สายบ้านไร่อุ้ม หมู่ที่ 4 - หมู่ที่ 3 ตำบลชัยสมบูรณ์ อำเภอลำดวน จังหวัดสุรินทร์
 ขนาดผิวจราจร กว้าง 6.00 เมตร ยาว 650.00 เมตร หนา 0.15 เมตร หรือมีพื้นที่ผิวจราจร คสล. ไม่น้อยกว่า 3,900 ตารางเมตร

รายละเอียดตามแบบแปลนขององค์การบริหารส่วนจังหวัดสุรินทร์กำหนด



โครงการก่อสร้างถนน คสล.

| | | |
|----------------------|--|--------------------|
| สถานที่ | สายบ้านไร่อุ้ม หมู่ที่ 4 - หมู่ที่ 3 ตำบลชัยสมบูรณ์ อำเภอลำดวน จังหวัดสุรินทร์ | |
| แบบแสดง | แผนที่ตั้งโครงการ | |
| มาตราส่วน | 1 : 1,750 | |
| ชุดสำรวจ | นางสาวโลทร ไชยศรี นายช่างสำรวจปฏิบัติการ | - |
| | นายสินชัย แก่นสน นายช่างโยธาชำนาญงาน | <i>[Signature]</i> |
| | นายวิโรจน์ วิจิตรนาค นายช่างสำรวจชำนาญงาน | <i>[Signature]</i> |
| เขียนแบบ | นายปิยพันธ์ บุญชู ผู้ช่วยนายช่างเขียนแบบ | <i>[Signature]</i> |
| ออกแบบ | นายสิริพัฒน์ จตุพจน์ นายช่างโยธาชำนาญงาน | <i>[Signature]</i> |
| หัวหน้า ฝ่ายสำรวจ | นายสุรพล จำปาวงษ์ วิศวกรโยธาชำนาญการ รักษาราชการแทน หน.ฝ่ายสำรวจและออกแบบ | <i>[Signature]</i> |
| ตรวจ | นายสำรวย เจอะแก่นหอม ผอ.กองช่าง | <i>[Signature]</i> |
| เห็นชอบ | นางนฤมล วรรณกุล ปลัด อบจ.พช. | <i>[Signature]</i> |
| อนุมัติ | นายก.อบจ.พช. | <i>[Signature]</i> |
| แบบเลขที่ | - | แผนที่ |
| สำรวจเมื่อ | | |



47 P 713042 , 1734438

จุดสิ้นสุดโครงการ ฯ
กม. 5+100

47 P 713037 , 1734437

จุดเริ่มต้นโครงการ ฯ
กม. 4+450

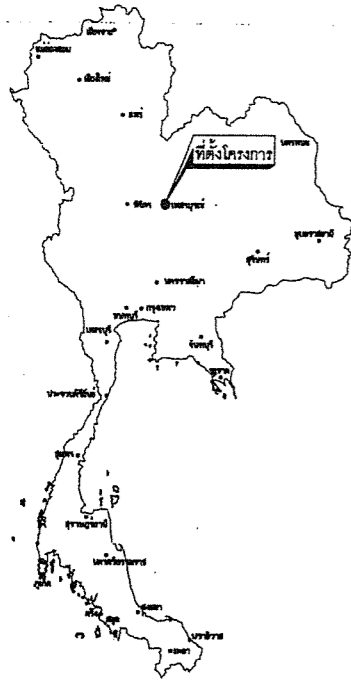
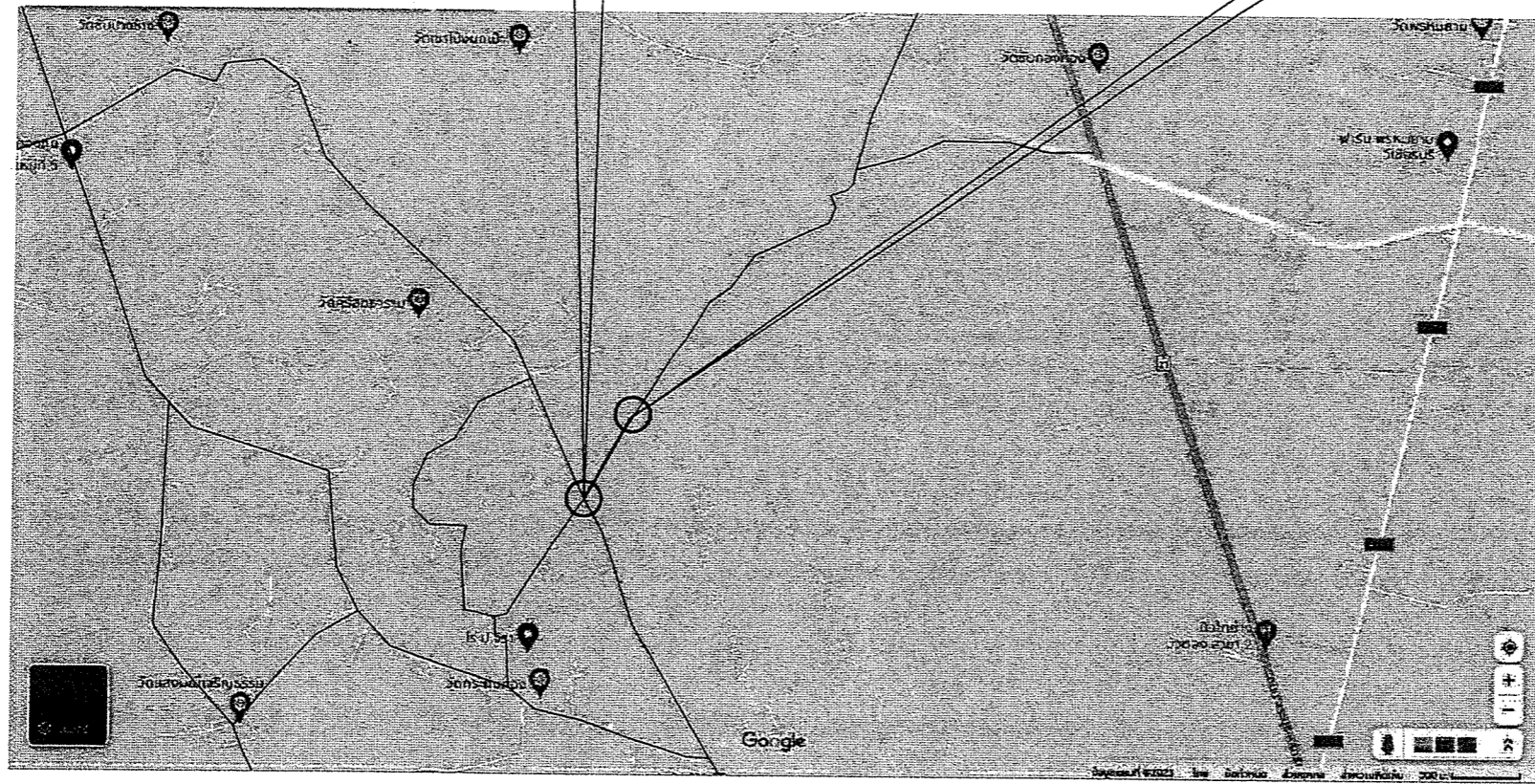

แผนที่ประเทศไทย

บ้าน ชัยสมบูรณ์

คณะกรรมการจัดทำแบบรายการ
 ลงชื่อ.....ประธานกรรมการ
 ลงชื่อ.....กรรมการ
 ลงชื่อ.....กรรมการ

สารบัญแบบ

| | |
|--|---------------|
| 1. ปกชื่อ โครงการ | จำนวน 1 แผ่น |
| 2. สารบัญแบบ | จำนวน 1 แผ่น |
| 3. แผนที่ตั้งโครงการ | จำนวน 1 แผ่น |
| 4. รูปตัด โครงสร้างทาง | จำนวน 1 แผ่น |
| 5. แปลนและรูปตัดตามยาว | จำนวน 2 แผ่น |
| 6. รูปตัดตามขวาง | จำนวน 3 แผ่น |
| 7. รายการประกอบแบบการก่อสร้าง ถนน คสล. | จำนวน 1 แผ่น |
| 8. แบบมาตรฐานงานทาง | จำนวน 7 แผ่น |
| 9. ภาคผนวก | จำนวน 1 แผ่น |
| 10. ป้ายประชาสัมพันธ์โครงการ | จำนวน 1 แผ่น |
| 11. ป้ายชื่อโครงการ | จำนวน 1 แผ่น |
| รวมทั้งหมด | จำนวน 20 แผ่น |

คณะกรรมการจัดทำแบบขอรุปรายการ

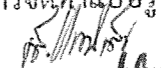
ลงชื่อ..........ประธานกรรมการ,

ลงชื่อ..........กรรมการ

ลงชื่อ..........กรรมการ



โครงการก่อสร้างถนน คสล.

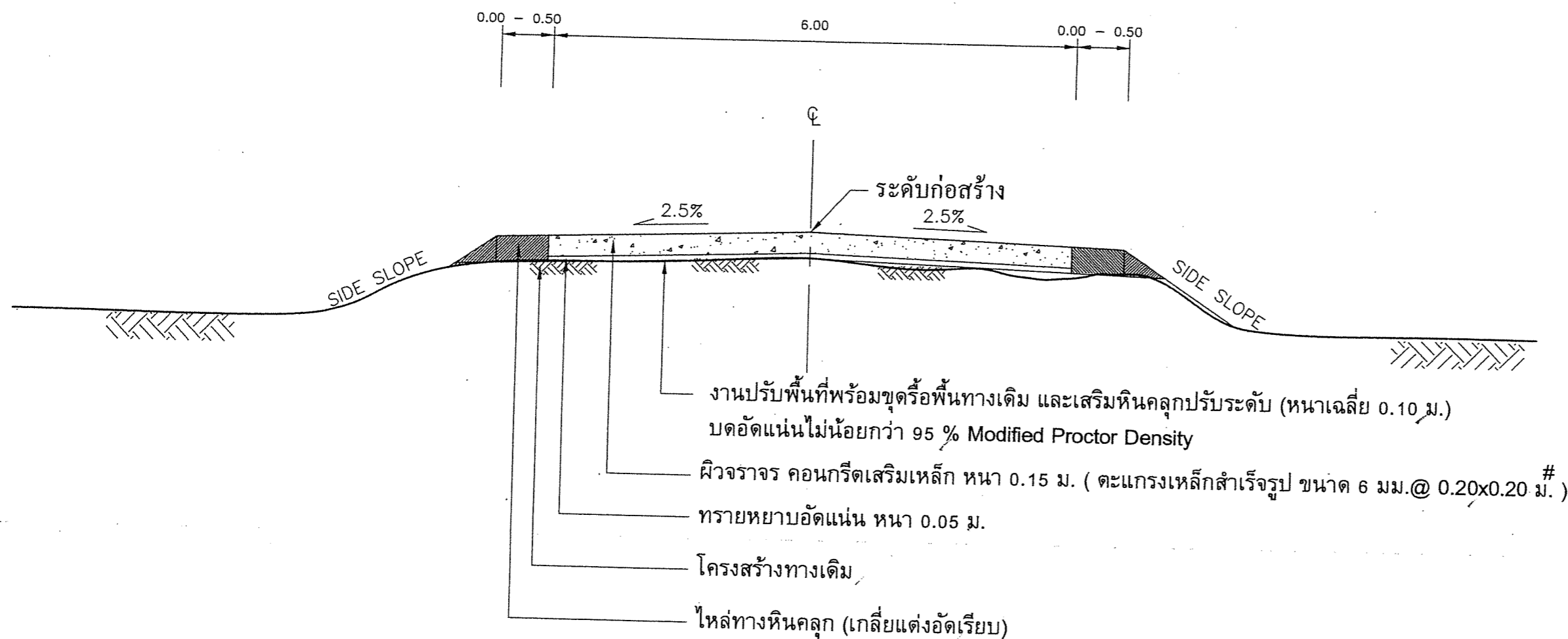

รูปตัดแสดงโครงสร้างถนนคอนกรีตเสริมเหล็ก

NOT TO SCALE

- หมายเหตุ :
- การก่อสร้างให้ปรับแต่งคันทางเดิม
 - ระดับการก่อสร้างให้ยึดตามแบบแปลน ทั้งนี้อาจเปลี่ยนแปลงได้ขึ้นอยู่กับดุลยพินิจของช่างผู้ควบคุมงาน หรือ คณะกรรมการตรวจงานจ้าง
 - ให้ผู้รับจ้างย้ายสิ่งที่เป็น / สิ่งกีดขวางการก่อสร้างออกก่อนดำเนินการก่อสร้าง และเมื่อดำเนินการก่อสร้างแล้วเสร็จ ให้ผู้รับจ้างดำเนินการให้กลับอยู่ในสภาพใช้งานได้ดีตามปกติ
 - การก่อสร้างให้ปรับสภาพพื้นที่ตามรูปตัดโครงสร้างถนนคอนกรีตเสริมเหล็ก
 - กรณีมีการเปลี่ยนแปลงแก้ไขแบบแปลนและปริมาณงานหรือส่วนอื่นๆ ที่มีผลกระทบต่อโครงสร้าง ให้ช่างผู้ควบคุมงานทำการเปรียบเทียบปริมาณงานในส่วนที่แก้ไข ทั้งนี้ต้องมีปริมาณงานไม่น้อยกว่าเดิม

คณะกรรมการจัดทำแบบรูปรายการ

ลงชื่อ.....ประธานกรรมการ
 ลงชื่อ.....กรรมการ
 ลงชื่อ.....กรรมการ

| | | |
|------------------|---|--------------------|
| สถานที่ | สายบ้านไร่อุดม หมู่ที่ 4 - หมู่ที่ 3 ตำบลชัยสมบูรณ อำเภอนิวเซียวบุรี จังหวัดเพชรบูรณ์ | |
| แบบแสดง | รูปตัดโครงสร้างทาง | |
| มาตราส่วน | 1 : 1,750 | |
| ชุดสำรวจ | นางสาวโลทร ไชยศรี นายช่างสำรวจปฏิบัติงาน | - |
| | นายสินชัย แก่นสน นายช่างโยธาชำนาญงาน | <i>[Signature]</i> |
| | นายวิโรจน์ วิชิตนาค นายช่างสำรวจชำนาญงาน | <i>[Signature]</i> |
| เขียนแบบ | นายปิยพงษ์ บุญชู ผู้ช่วยนายช่างเขียนแบบ | <i>[Signature]</i> |
| ออกแบบ | นายสิริพัฒน์ จตุพนธ์ นายช่างโยธาชำนาญงาน | <i>[Signature]</i> |
| หัวหน้าฝ่ายสำรวจ | นายสุรพล จำปาวงษ์ วิศวกรโยธาชำนาญการ รักษาราชการแทน หน.ฝ่ายสำรวจและออกแบบ | <i>[Signature]</i> |
| ตรวจ | นายสำรวจ เจอะแก่นหอม ผอ.กองช่าง | <i>[Signature]</i> |
| เห็นชอบ | นางนฤมล วรภมม ปลัด อบจ.พช. | <i>[Signature]</i> |
| อนุมัติ | นายก.อบจ.พช. | <i>[Signature]</i> |
| แบบเลขที่ | - | แผ่นที่ |
| สำรวจเมื่อ | | |

หมายเหตุ



โครงการก่อสร้างถนน คสล.

| | | |
|------------------|---|--------------------|
| สถานที่ | สายบ้านไร่จอกม หมู่ที่ 4 - หมู่ที่ 3 ตำบลชัยภูมิบุรี จังหวัดเพชรบูรณ์ | |
| แบบแสดง | แปลนและรูปตัดตามยาว | |
| มาตราส่วน | 1 : 1,750 | |
| ชุดสำรวจ | นางสาวลลิตา ไชยศรี | - |
| | นายช่างสำรวจภูมิทัศน์ | - |
| | นายสินชัย แก่นสน | <i>[Signature]</i> |
| เขียนแบบ | นายวิโรจน์ วิจิตรนาค | <i>[Signature]</i> |
| | นายช่างสำรวจชำนาญงาน | <i>[Signature]</i> |
| ออกแบบ | นายปิยะพันธ์ บุญชู | <i>[Signature]</i> |
| | ผู้ช่วยนายช่างเขียนแบบ | <i>[Signature]</i> |
| หัวหน้าฝ่ายสำรวจ | นายสิริพัฒน์ จตุพจน์ | <i>[Signature]</i> |
| | นายช่างโยธาชำนาญงาน | <i>[Signature]</i> |
| ตรวจ | นายสุรพล จำปาวงษ์ | <i>[Signature]</i> |
| | วิศวกรโยธาชำนาญการ | <i>[Signature]</i> |
| เห็นชอบ | รักษาราชการแทน | <i>[Signature]</i> |
| | หน.ฝ่ายสำรวจและออกแบบ | <i>[Signature]</i> |
| อนุมัติ | นายสรวร เจอะแก่นหอม | <i>[Signature]</i> |
| แบบเลขที่ | ผอ.กองช่าง | <i>[Signature]</i> |
| | นางนฤมล รกมล | <i>[Signature]</i> |
| สำรวจเมื่อ | ปลัด อบจ. พช. | <i>[Signature]</i> |
| | นายอ.อบจ. พช. | <i>[Signature]</i> |
| หมายเหตุ | | |

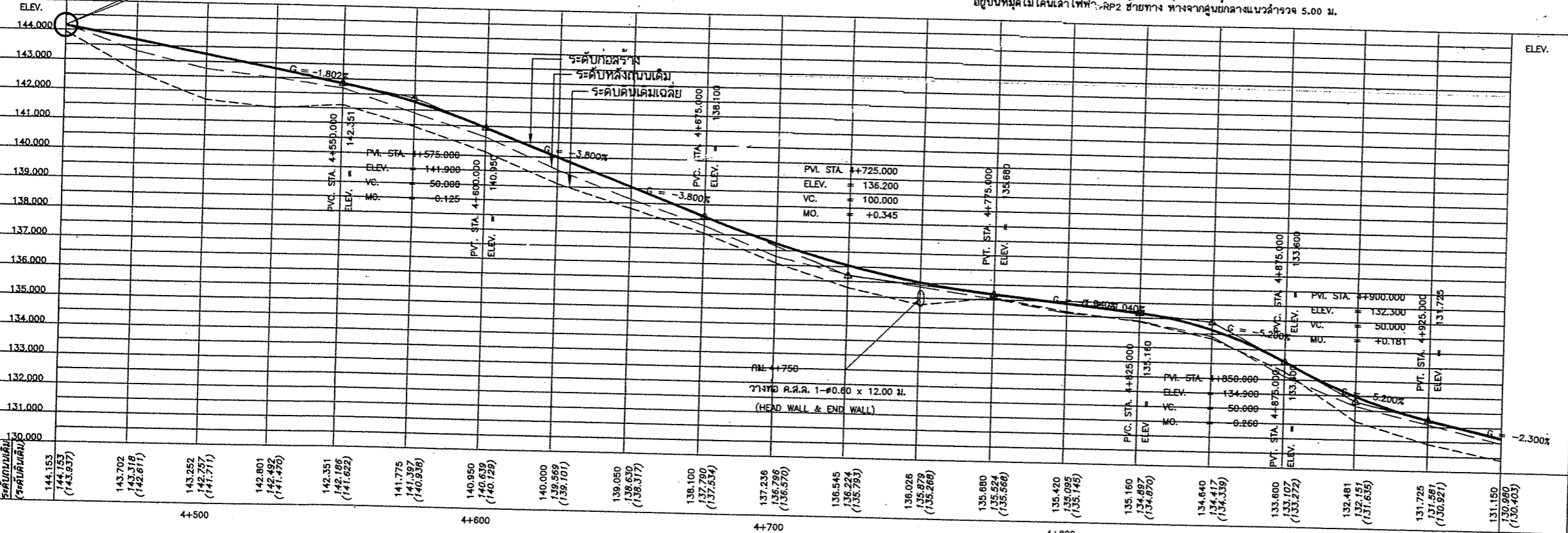
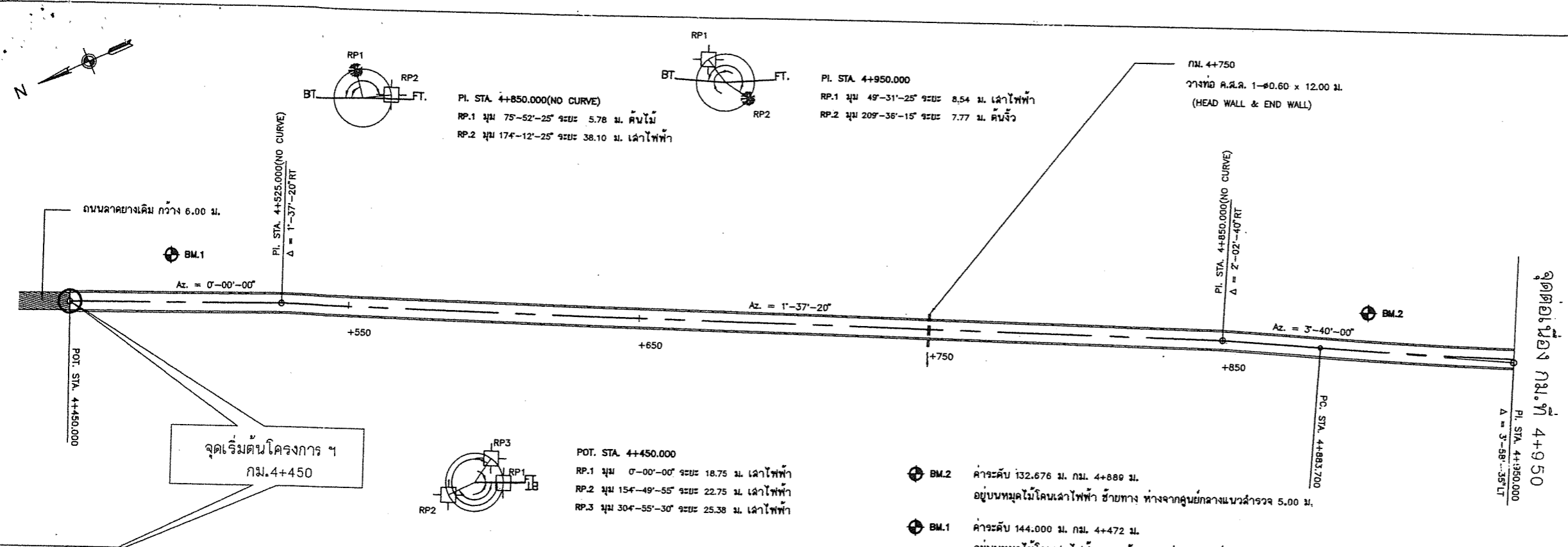

| | | |
|---------------------|-----------|------|
| Δ = 01°-37'-20" RT | E = - | M. |
| D = - | SPEED = - | KPH. |
| R = - | SE = - | M/M. |
| T = - | Ts = - | M. |
| L = - | W = - | M. |
| SE. ATTAINED STA. - | TO STA. - | |
| SE. REMOVED STA. - | TO STA. - | |

| | | |
|---------------------|-----------|------|
| Δ = 02°-02'-40" RT | E = - | M. |
| D = - | SPEED = - | KPH. |
| R = - | SE = - | M/M. |
| T = - | Ts = - | M. |
| L = - | W = - | M. |
| SE. ATTAINED STA. - | TO STA. - | |
| SE. REMOVED STA. - | TO STA. - | |

| | | |
|---------------------|-----------|------|
| Δ = 03°-58'-35" LT | E = 1.150 | M. |
| D = - | SPEED = - | KPH. |
| R = 1909.859 M. | SE = - | M/M. |
| T = 66.300 M. | Ts = - | M. |
| L = 132.546 M. | W = - | M. |
| SE. ATTAINED STA. - | TO STA. - | |
| SE. REMOVED STA. - | TO STA. - | |

คณะกรรมการจัดทำแผนบูรณาการ

ลงชื่อ.....ประธานกรรมการ

ลงชื่อ.....กรรมการ

ลงชื่อ.....กรรมการ

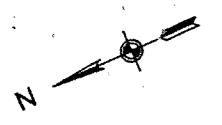

จุดตัดเบี่ยง กม.ที่ 4+950
 LT. STA. 4+950.000
 0+000000+ VLS STA. 4+950.000

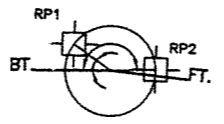

PI. STA. 5+050.000
 RP.1 มุม 35-45-20° ระยะ 6.11 ม. เลี้ยวขวา
 RP.2 มุม 177-47-05° ระยะ 42.40 ม. เลี้ยวขวา

| CURVE DATA NO. 4 | | PI. STA. 5+030.000 | |
|-------------------|----|--------------------|------|
| A = 05°-51'-00" | RT | E = 0.498 | M. |
| D = 15°-00'-00" | | SPED = | KPH. |
| R = 301.9/2 | M. | SE = | M/M. |
| T = 19.517 | M. | TS = | M. |
| L = 33.000 | M. | W = | M. |
| SE. ATTAINED STA. | - | TO STA. | - |
| SE. REMOVED STA. | - | TO STA. | - |

RUMBLE STRIPS

ไปบ้านกระทุ่มทองประชาสงเคราะห์

ก่อสร้างทางเชื่อม คสล. มีพื้นที่ไม่น้อยกว่า 50.00 ตร.ม.

จุดสิ้นสุดโครงการ ๗
 กม. 5+100

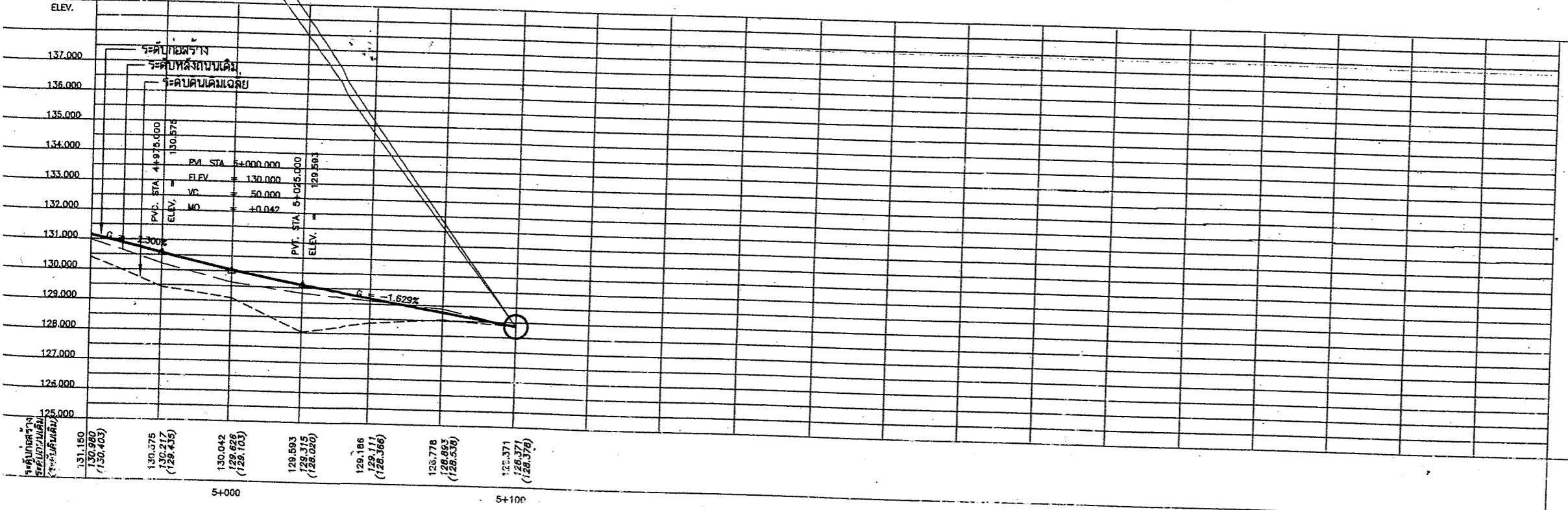

- ติดตั้ง
- | | |
|--------------------------------|---------------|
| 1.ป้ายจราจรประเภท น. | จำนวน 1 ชุด |
| 2.ป้ายจราจรประเภท น.33 | จำนวน - ชุด |
| 3.ป้ายจราจรประเภท น.1 | จำนวน 1 ชุด |
| 4.ป้ายจราจรประเภท น.2 (3 ชั้น) | จำนวน 1 ชุด |
| 5.งาน Rumble Strip | จำนวน 9 ตร.ม. |
| 6.ป้ายจราจรประเภท ส.77 | จำนวน - ชุด |
| 7.ป้ายจราจรประเภท ส.33 , 86 | จำนวน - ชุด |
| 8.หลักกิโล | จำนวน - หลัก |
| 9.หลักกม. | จำนวน - หลัก |

คณะกรรมการจัดทำแบบบูรณาการ

ลงชื่อ.....ประธานกรรมการ

ลงชื่อ.....กรรมการ

ลงชื่อ.....กรรมการ



โครงการก่อสร้างถนน คสล.

| | | |
|------------------|--|---------|
| สถานที่ | สายบ้านไร่อุ้ม หมู่ที่ 4 - หมู่ที่ 3 ตำบลจันทบุรี อําเภอวิเชียรบุรี จังหวัดเพชรบูรณ์ | |
| แบบแสดง | แปลนและรูปตัดตามยาว | |
| มาตราส่วน | 1 : 1,750 | |
| ชุดสำรวจ | นางสาวชโลธร ไชยศรี นายช่างสำรวจปฏิบัติงาน | - |
| | นายสินชัย แก่นสน นายช่างโยธาชำนาญงาน | |
| | นายวิโรจน์ วิจิตรนาค นายช่างสำรวจชำนาญงาน | |
| เขียนแบบ | นายปิยพงษ์ บุญชู ผู้ช่วยนายช่างเขียนแบบ | |
| ออกแบบ | นายสิริพันธ์ จตุพนธ์ นายช่างโยธาชำนาญงาน | |
| หัวหน้าฝ่ายสำรวจ | นายสุรพล จำปาวงษ์ วิศวกรโยธาชำนาญการ รักษาราชการแทน หน.ฝ่ายสำรวจและออกแบบ | |
| ตรวจ | นายตำรวจ เจอะแก่นหอม ศอ.กองช่าง | |
| เห็นชอบ | นางนฤมล วรกมล ปลัด อบจ.พช. | |
| อนุมัติ | นายก.อบจ.พช. | |
| แบบเลขที่ | | แผ่นที่ |
| สำรวจเมื่อ | | |
| หมายเหตุ | | |

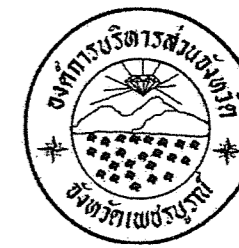

โครงการก่อสร้างถนน คสล.

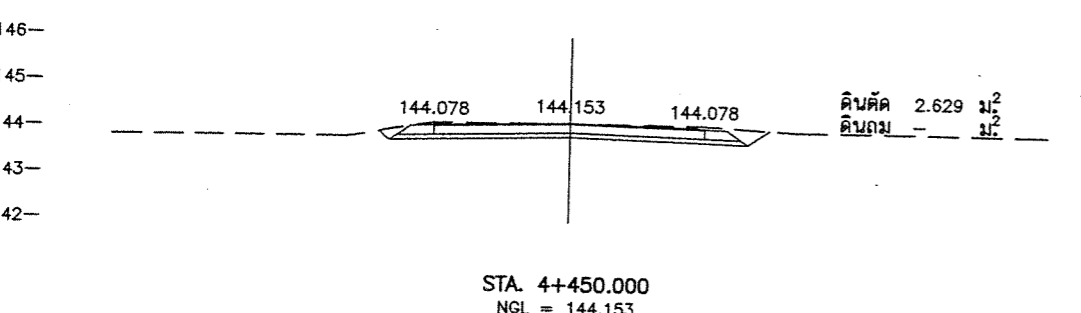
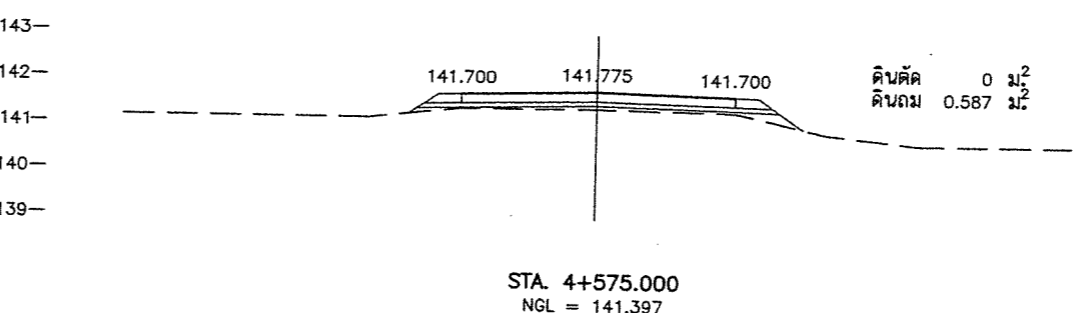
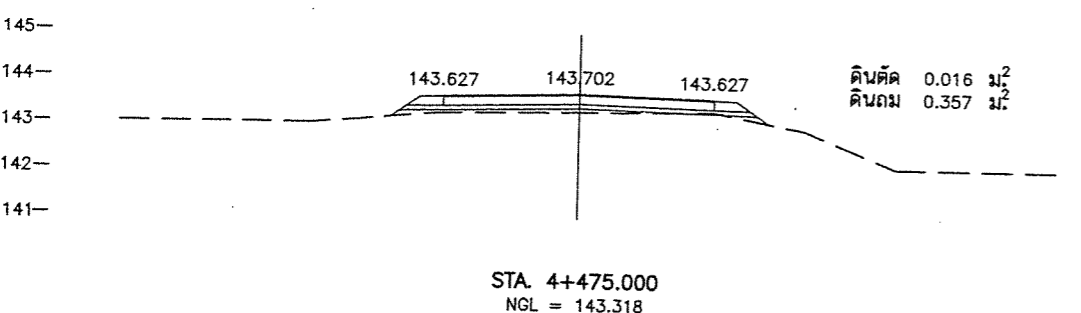
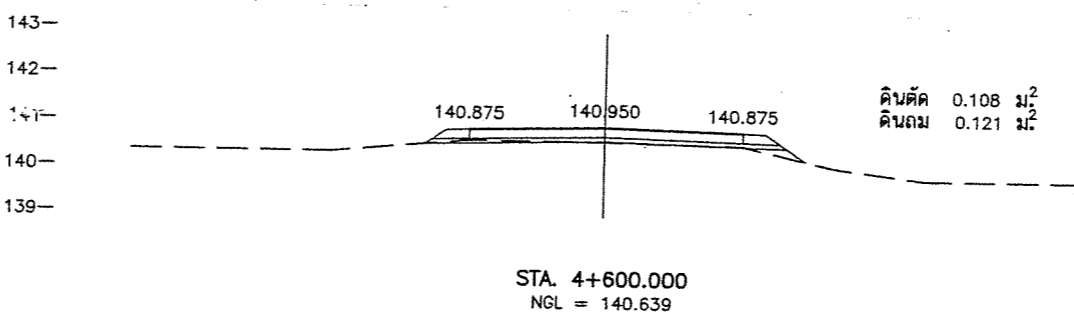
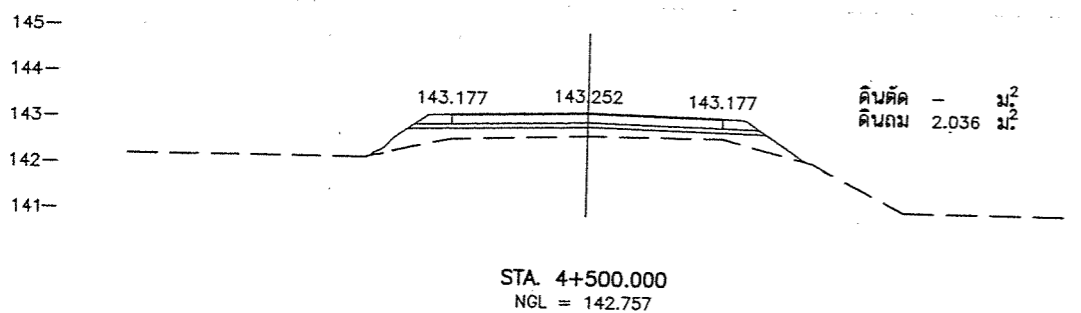
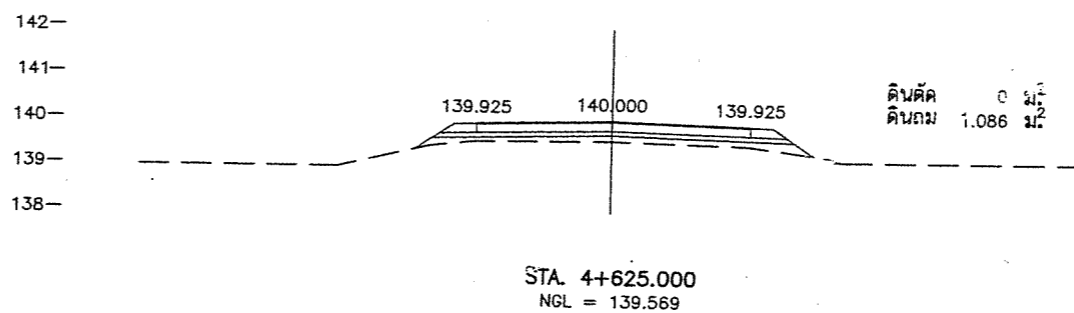
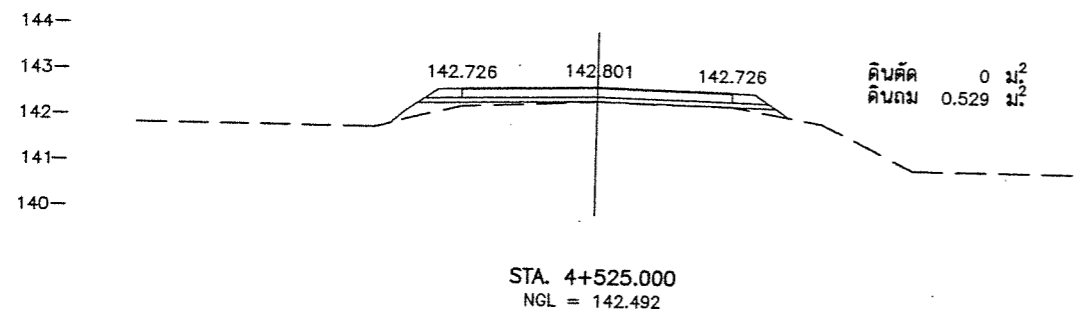
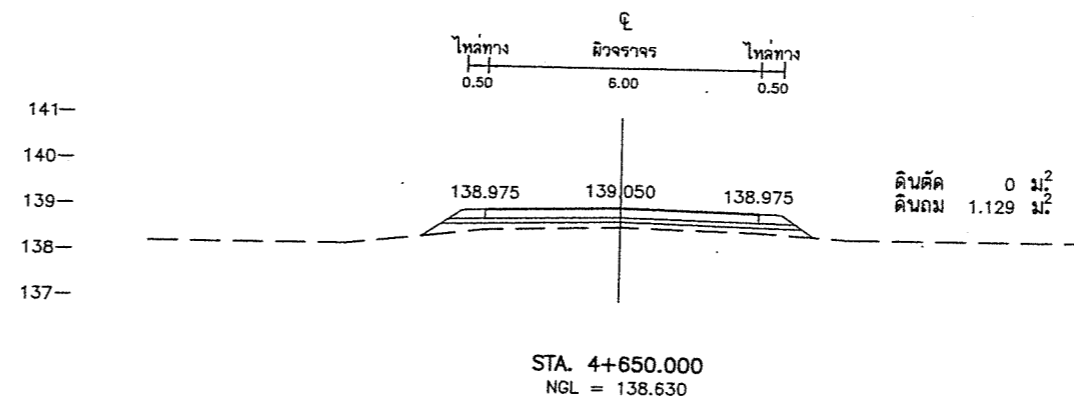
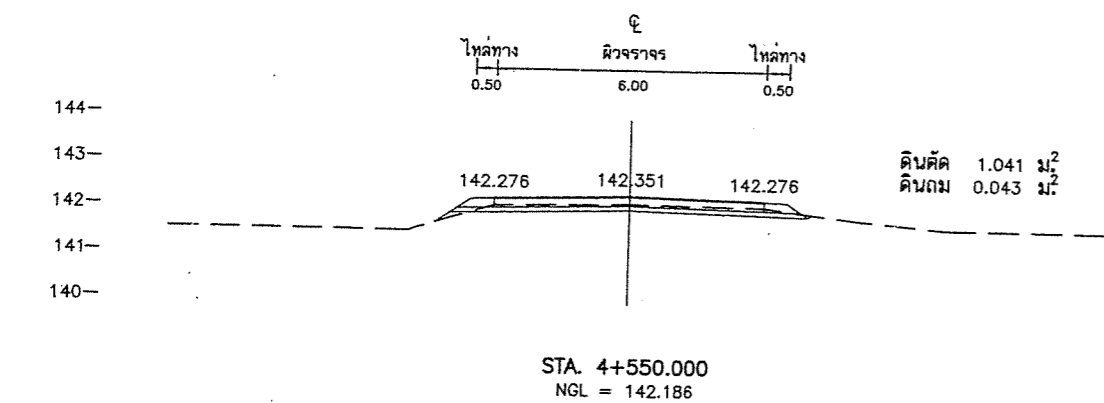

คณะกรรมการจัดทำแบบปรายการ

ลงชื่อ.....ประธานกรรมการ

ลงชื่อ.....กรรมการ

ลงชื่อ.....กรรมการ

| | | |
|----------------------|---|--------------------|
| สถานที่ | สายบ้านไร่อุดม หมู่ที่ 4 - หมู่ที่ 3 ตำบลชัยสมบูรณ อำเภอวิเชียรบุรี จังหวัดเพชรบูรณ์ | |
| แบบแสดง | รูปตัดตามขวาง | |
| มาตราส่วน | 1 : 1,750 | |
| ชุดสำรวจ | นางสาวโลทร ไชยศรี นายช่างสำรวจปฏิบัติงาน | |
| | นายสินชัย แก่นสน นายช่างโยธาชำนาญงาน | <i>[Signature]</i> |
| | นายวิโรจน์ วิจิตรนาค นายช่างสำรวจชำนาญงาน | <i>[Signature]</i> |
| เขียนแบบ | นายปีย์พงษ์ บุญชู ผู้ช่วยนายช่างเขียนแบบ | <i>[Signature]</i> |
| ออกแบบ | นายสิริพัฒน์ จตุพงษ์ นายช่างโยธาชำนาญงาน | <i>[Signature]</i> |
| หัวหน้า ฝ่ายสำรวจ | นายสุรพล จำปาวงษ์ วิศวกรโยธาชำนาญการ รักษาราชการแทน หน.ฝ่ายสำรวจและออกแบบ | <i>[Signature]</i> |
| ตรวจ | นายตำรวจ เจอะแก่นหอม ผอ.กองช่าง | <i>[Signature]</i> |
| เห็นชอบ | นางนฤมล วรกมล ปลัด อบจ.พช. | <i>[Signature]</i> |
| อนุมัติ | นายก.อบจ.พช. | <i>[Signature]</i> |
| แบบเลขที่ | - | แผ่นที่ |
| สำรวจเมื่อ | | |

หมายเหตุ

7

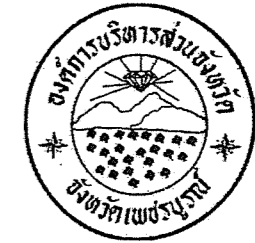

โครงการก่อสร้างถนน คสล.

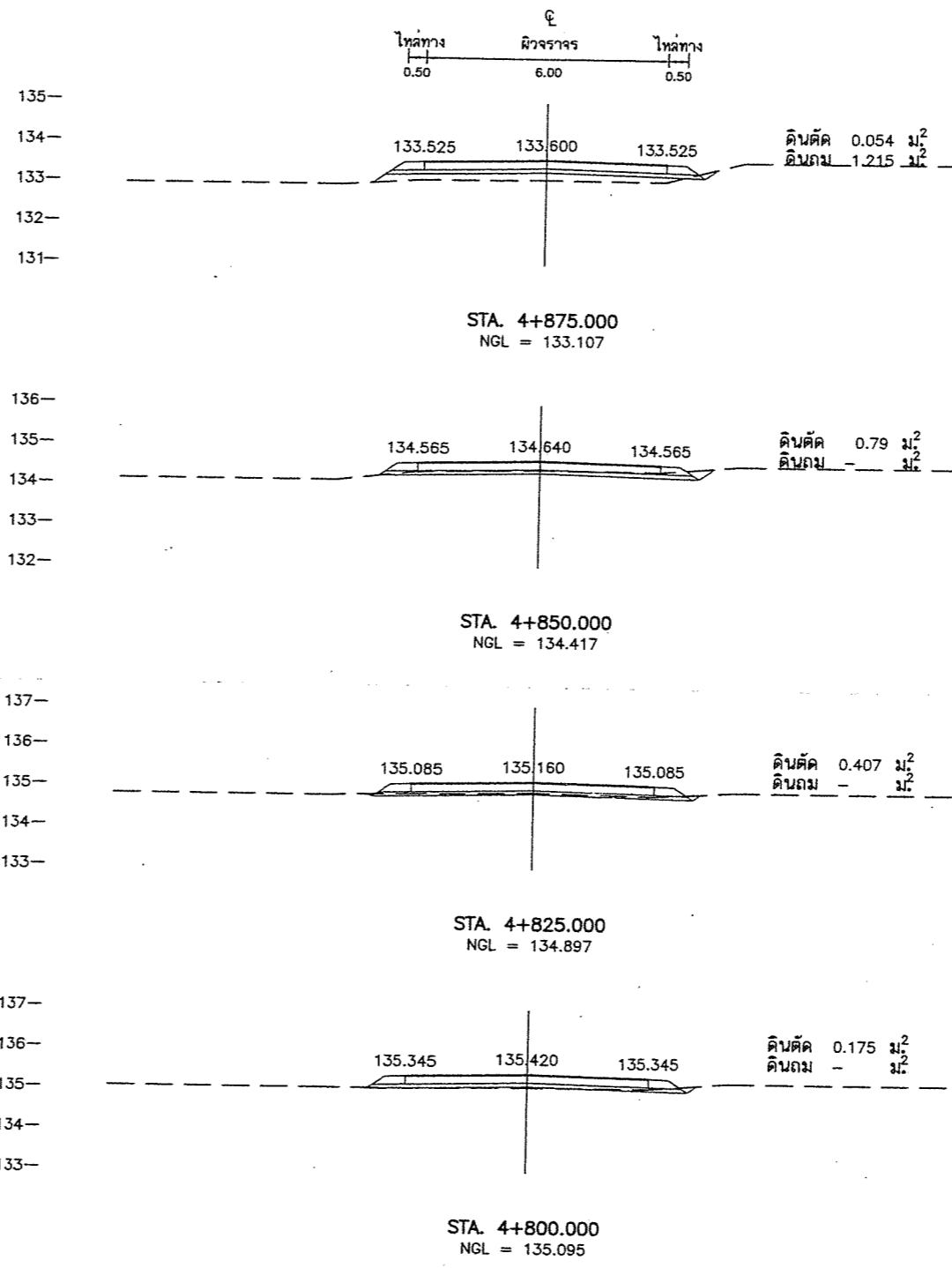
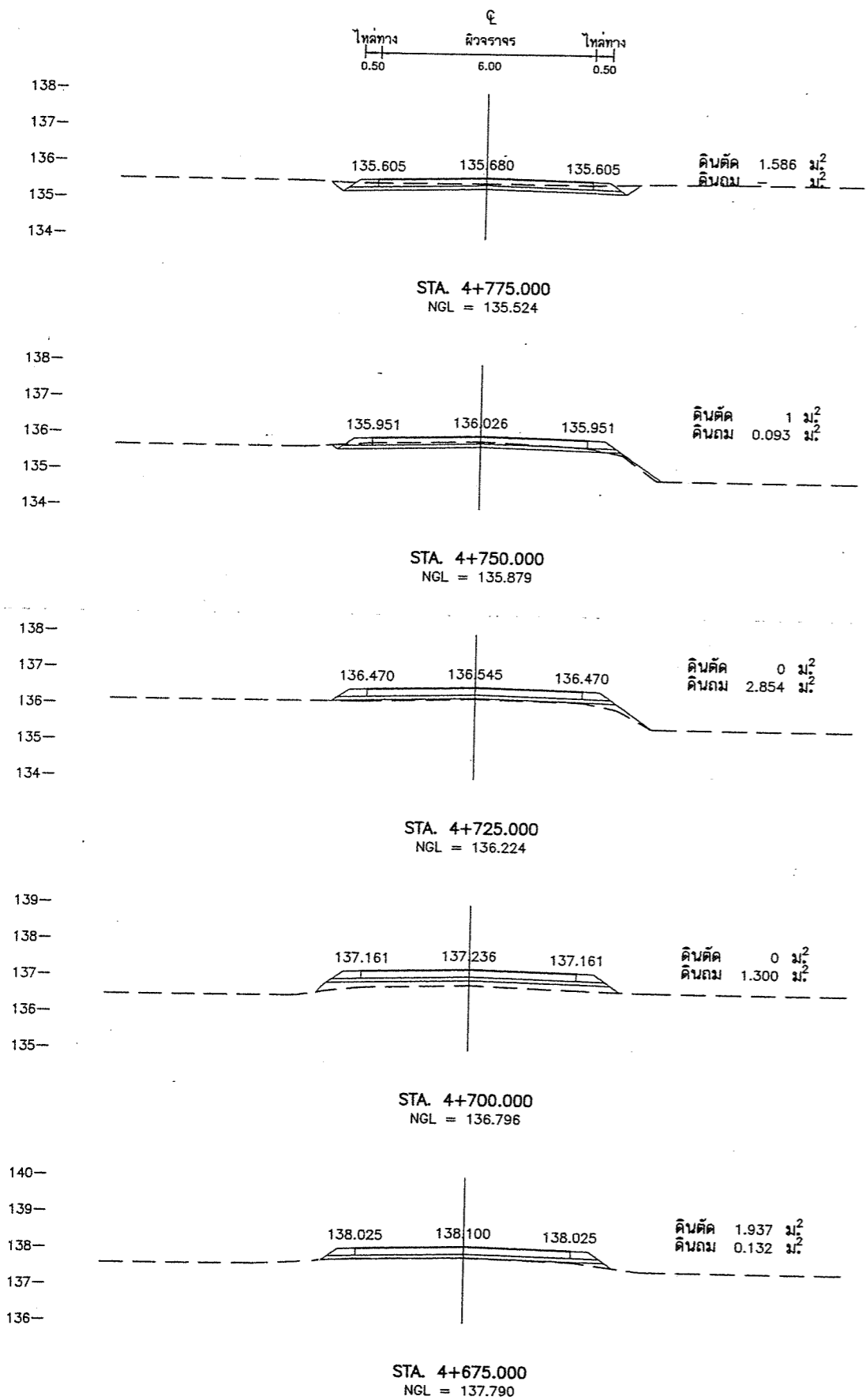

คณะกรรมการจัดทำแบบขออนุญาต

ลงชื่อ.....ประธานกรรมการ

ลงชื่อ.....กรรมการ

ลงชื่อ.....กรรมการ

| | | |
|------------------|--|--------------------|
| สถานที่ | สายบ้านไร่อุ้ม หมู่ที่ 4 - หมู่ที่ 3 ตำบลชัยสมบูรณ์ อำเภอลำดวน จังหวัดสุรินทร์ | |
| แบบแสดง | รูปตัดตามขวาง | |
| มาตราส่วน | 1 : 1,750 | |
| ชุดสำรวจ | นางสาวชลลดา ไชยศรี นายช่างสำรวจปฏิบัติงาน | - |
| | นายสินชัย แก่นสน นายช่างโยธาชำนาญงาน | <i>[Signature]</i> |
| | นายวิโรจน์ วิจิตรนาค นายช่างสำรวจชำนาญงาน | <i>[Signature]</i> |
| เขียนแบบ | นายปวิพงษ์ บุญชู ผู้ช่วยนายช่างเขียนแบบ | <i>[Signature]</i> |
| ออกแบบ | นายสิริพัฒน์ จตุพจน์ นายช่างโยธาชำนาญงาน | <i>[Signature]</i> |
| หัวหน้าฝ่ายสำรวจ | นายสุรพล จำปาวงษ์ วิศวกรโยธาชำนาญการ รักษาราชการแทน หน.ฝ่ายสำรวจและออกแบบ | <i>[Signature]</i> |
| ตรวจ | นายตำรวจ เจาะแก่นหอม ผอ.กองช่าง | <i>[Signature]</i> |
| เห็นชอบ | นางนฤมล วรรณกุล ปลัด อบจ.พช. | <i>[Signature]</i> |
| อนุมัติ | นายก.อบจ.พช. | <i>[Signature]</i> |
| แบบเลขที่ | - | แผ่นที่ |
| สำรวจเมื่อ | | |

หมายเหตุ



โครงการก่อสร้างถนน คสล.

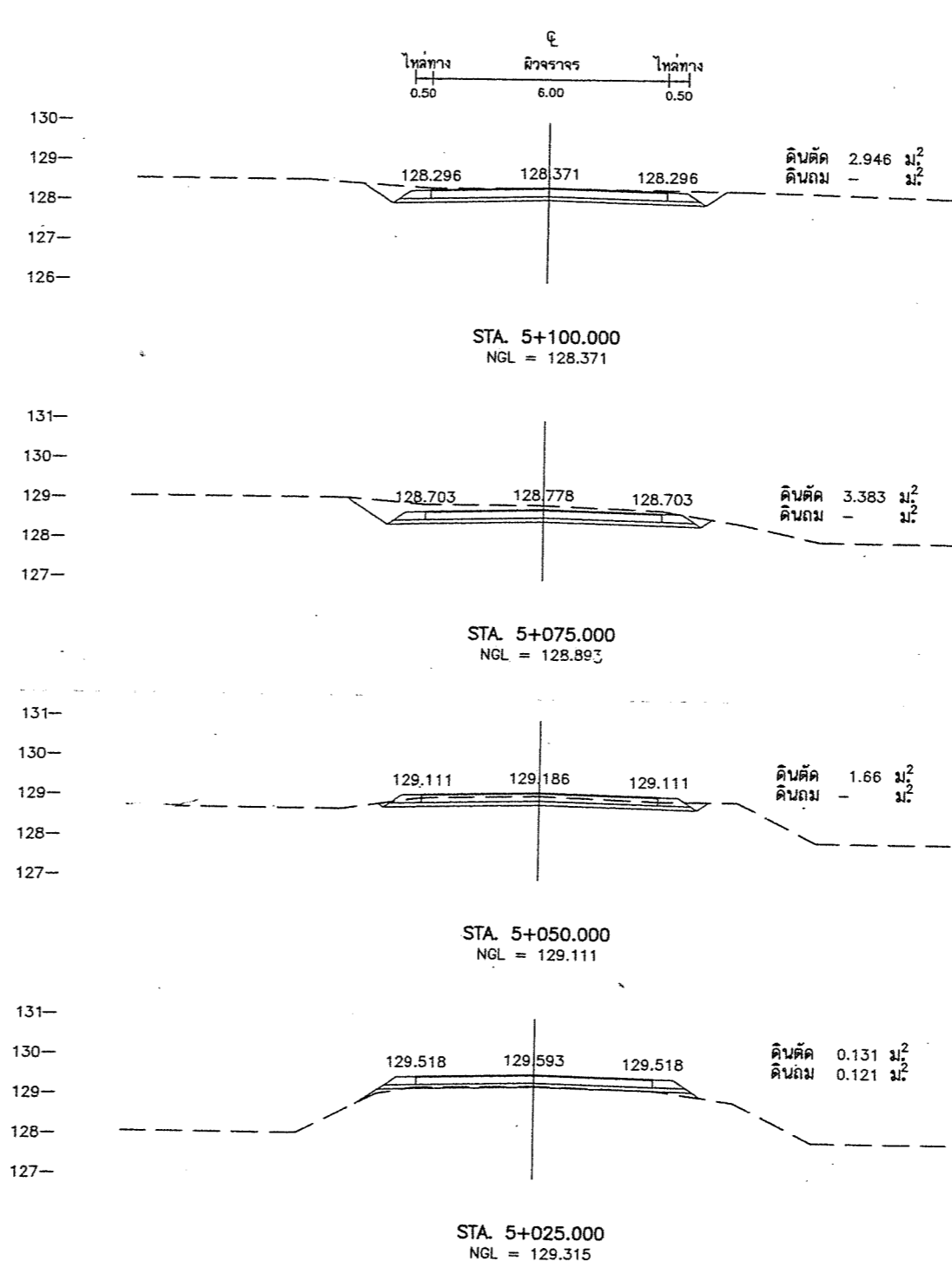
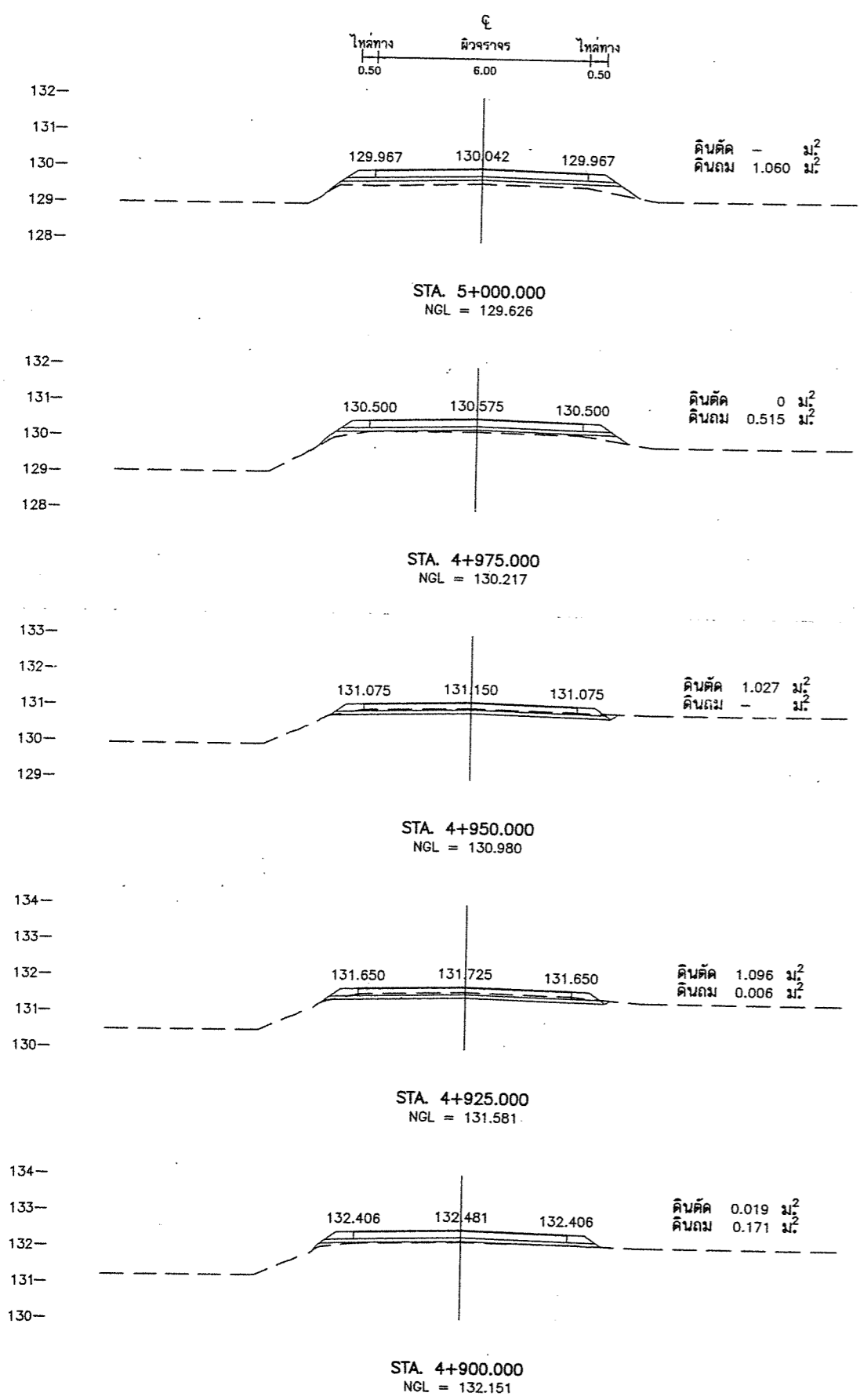

คณะกรรมการจัดทำแบบแปลน
 ลงชื่อ.....ประธานกรรมการ
 ลงชื่อ.....กรรมการ
 ลงชื่อ.....กรรมการ

| | | |
|------------------|--|--------------------|
| สถานที่ | สายบ้านไร่จุกม หมู่ที่ 4 - หมู่ที่ 3 ตำบลชัยสมบูรณ อำเภอวิเชียรบุรี จังหวัดเพชรบูรณ์ | |
| แบบแสดง | รูปตัดตามขวาง | |
| มาตราส่วน | 1 : 1,750 | |
| ชุดสำรวจ | นางสาวชลลดา ไชยศรี นายช่างสำรวจปฏิบัติงาน | - |
| | นายสินชัย แก่นสน นายช่างโยธาชำนาญงาน | <i>[Signature]</i> |
| | นายวิโรจน์ วิจิตรนาค นายช่างสำรวจชำนาญงาน | <i>[Signature]</i> |
| เขียนแบบ | นายปวิพงษ์ บุญชู ผู้ช่วยนายช่างเขียนแบบ | <i>[Signature]</i> |
| ออกแบบ | นายสิริพัฒน์ จตุพจน์ นายช่างโยธาชำนาญงาน | <i>[Signature]</i> |
| หัวหน้าฝ่ายสำรวจ | นายสุรพล จำป่างษ์ วิศวกรโยธาชำนาญการ รักษาราชการแทน หัวหน้าฝ่ายสำรวจและออกแบบ | <i>[Signature]</i> |
| ตรวจ | นายสำรวย เจอะแก่นหอม ผอ.กองช่าง | <i>[Signature]</i> |
| เห็นชอบ | นางนฤมล วรรณกุล ปลัด อบจ.พช. | <i>[Signature]</i> |
| อนุมัติ | นายก.อบจ.พช. | <i>[Signature]</i> |
| แบบเลขที่ | - | แผ่นที่ |
| สำรวจเมื่อ | | |

หมายเหตุ

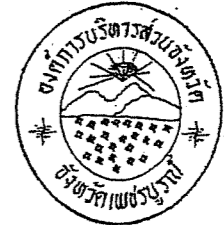

รายการประกอบแบบการก่อสร้าง ถนน คสล.

1. ผิวจราชร คสล. ให้ก่อสร้างตามแบบมาตรฐานกรมทางหลวงชนบท แบบมาตรฐานงานทางสำหรับองค์การปกครองส่วนท้องถิ่น เลขที่แบบ (ทถ - 2 - 201 (1) , ทถ - 2 - 202) และแบบมาตรฐานองค์การบริหารส่วนจังหวัดเพชรบูรณ์กำหนด
2. ในกรณีพื้นที่ก่อสร้างมีปัญหาอุปสรรคในการก่อสร้าง ให้ผู้รับจ้างฯ แจ้งผู้ว่าจ้าง เป็นลายลักษณ์อักษร เพื่อพิจารณา ก่อนดำเนินการต่อไป
3. ตัวเลขแสดง STATION ให้ถือตามที่ องค์การบริหารส่วนจังหวัดเพชรบูรณ์ได้ทำการสำรวจไว้
4. ระดับการก่อสร้างให้ถือตามแบบที่องค์การบริหารส่วนจังหวัดเพชรบูรณ์กำหนดไว้ ผู้รับจ้างฯ จะต้องดำเนินการ วางแนวและระดับตามแบบกำหนด โดยช่างผู้ควบคุมงานของผู้ว่าจ้างเป็นผู้ตรวจสอบ
5. ก่อนดำเนินการเทคอนกรีตผิวจราชรคอนกรีตเสริมเหล็ก ให้ผู้รับจ้างฯ แจ้งผู้ควบคุมงานของผู้ว่าจ้างฯ ทราบล่วงหน้าอย่างน้อย 1 - 2 วัน เพื่อทำการตรวจสอบแบบก่อสร้างเหล็กเสริมคอนกรีตและงานอื่นๆ ก่อนจะดำเนินการต่อไป
6. รายการประกอบแบบการก่อสร้างถือเป็นส่วนหนึ่งของสัญญาจ้าง

คณะกรรมการจัดทำแบบปรายการ

ลงชื่อ.....ประธานกรรมการ

ลงชื่อ.....กรรมการ

ลงชื่อ.....กรรมการ

| | | |
|------------|-------------------------------------|-------------|
| สถานที่ | | |
| แบบแสดง | รายการประกอบแบบการก่อสร้าง ถนน คสล. | |
| มาตราส่วน | 1 : 25 | |
| ชุดสำรวจ | นายโรจน์ วิชาต | |
| | นางช่างสำรวจชำนาญงาน | |
| | นายสินธุ์ แก่นสน | |
| | นายช่างโยธาชำนาญงาน | |
| | นายอรุพงศ์ เจริญศ | |
| | นายช่างโยธาชำนาญงาน | |
| เขียนแบบ | นายปัทมา บุญ | |
| | ผู้ช่วยนายช่างเขียนแบบ | |
| ออกแบบ | นายสิริพัฒน์ จตุพงษ์ | |
| | นายช่างโยธาชำนาญงาน | |
| วิศวกร | นายสุรพล ชีปาพงษ์ | |
| | วิศวกรโยธาชำนาญการ | |
| หัวหน้า | นายสนั่น ใจนุ่น | |
| ฝ่ายสำรวจ | นักบริหารงานช่าง ระดับต้น | |
| ตรวจ | นายสารวดี เจอะแก่นหอม | |
| | ผอ. กองช่าง | |
| เห็นชอบ | นางนฤมล วรรณ | |
| | ปลัด อบจ. พช | |
| อนุมัติ | นายอัครเดช ทองใจสด | |
| | นายก อบจ. พช | |
| แบบเลขที่ | อบจ.พช. / | แผ่นที่ 6 / |
| สำรวจเมื่อ | | |
| หมายเหตุ | | |

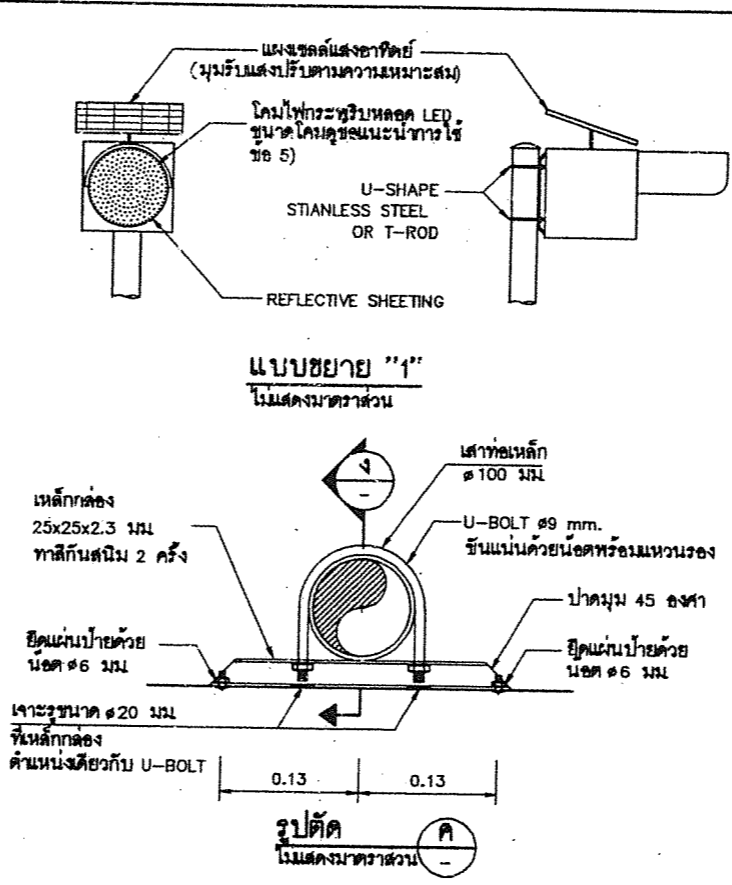
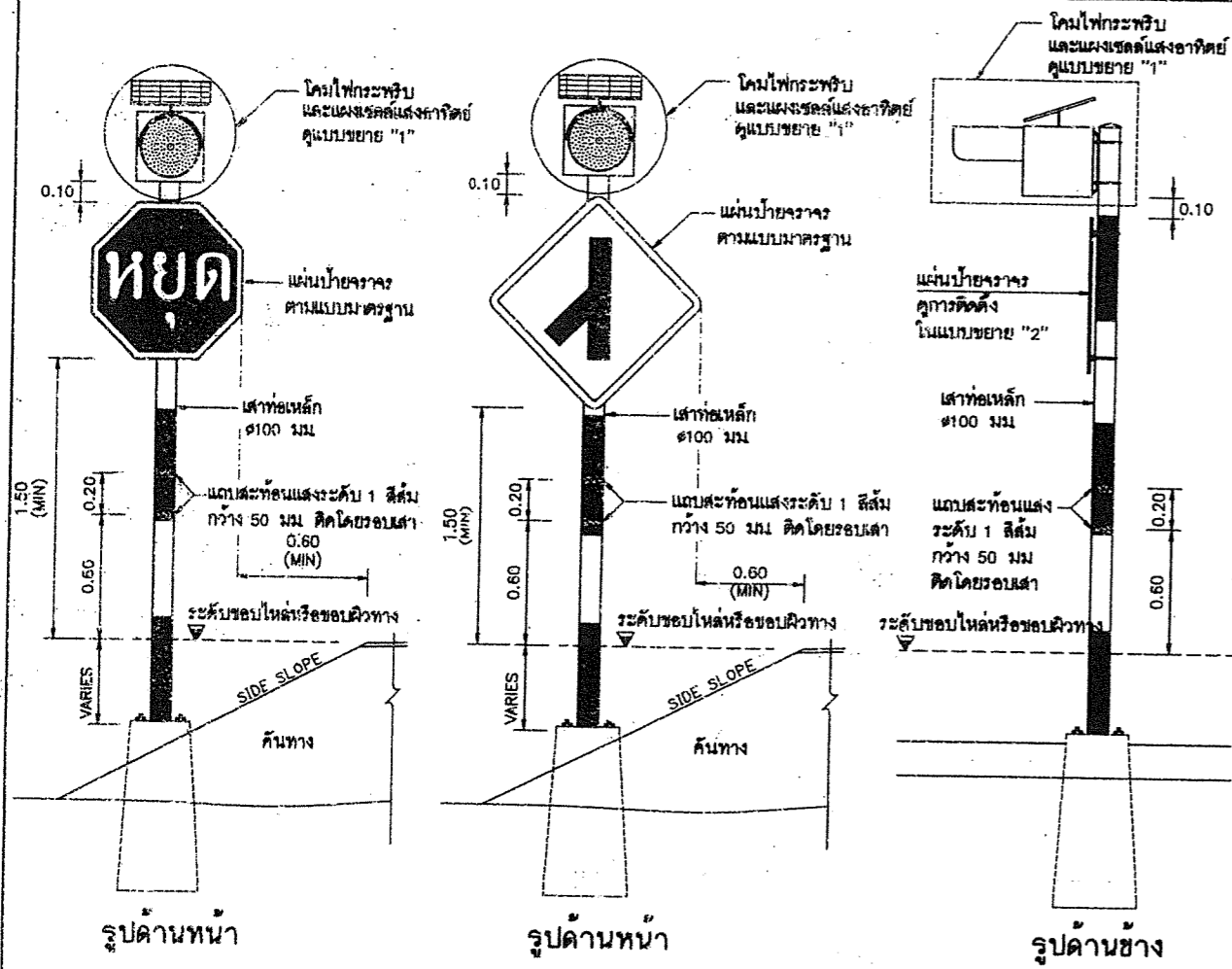

ข้อกำหนดทั่วไปของสัญญาณไฟกระพริบ

1. มิติต่างๆ มีหน่วยเป็นเมตร นอกจากจะระบุไว้เป็นอย่างอื่น
2. ระยะเวลาติดตั้งป้ายบังคับ ป้ายเตือน รายละเอียดการยึดแผ่นป้าย ตามแบบมาตรฐานที่ ๑๖-114 ถึง ๑๖-115
3. เส้นผ่าศูนย์กลางของโคมไฟกระพริบ มีขนาด ๒10 มม หรือ ๓00 มม ทำจากวัสดุโพลีคาร์บอเนตโปร่งแสงหรือวัสดุอะคริลิกโปร่งแสง ทนความร้อนสูง ไม่แตกง่าย และไม่เปื้อนอันตรายเมื่อเกิดอุบัติเหตุ
4. หลอดเป็นหลอด LEDs ชนิดที่ใช้สำหรับงานสัญญาณจราจร สีเหลือง หรือสีแดง จัดวางในตำแหน่งที่เหมาะสมกับการใช้งานและมีรายละเอียดดังนี้
 - 4.1 สำหรับโคมขนาด ๒10 มม จำนวนหลอด LEDs ไม่น้อยกว่า 80 หลอด และมีความเข้มส่องสว่างโดยรวมของดวงโคมไม่น้อยกว่า 450,000 mcd.
 - 4.2 สำหรับโคมขนาด ๓00 มม จำนวนหลอด LEDs ไม่น้อยกว่า 120 หลอด และมีความเข้มส่องสว่างโดยรวมของดวงโคมไม่น้อยกว่า 660,000 mcd.
5. รูปแบบตัวโคมไฟสามารถปรับเปลี่ยนได้ตามมาตรฐานของผู้ผลิต แต่ต้องได้รับความเห็นชอบจากกรมฯ และต้องมีการบันทึกประวัติการปรับแก้ดวงโคมเพื่อใช้บังคับแสงแดดในเวลากลางวันและสำหรับรวมแสงในเวลากลางคืน
6. การกระพริบของหลอด LEDs ต้องกระพริบเป็นจังหวะเดียวกันทุกหลอด และสามารถปรับตั้งจังหวะการกระพริบไม่น้อยกว่า 40 ครั้ง/นาที แต่ไม่เกิน 80 ครั้ง/นาที อายุการใช้งานของหลอดไม่น้อยกว่า 100,000 ชม
7. แหล่งพลังงานเป็นแบบแผงเซลล์แสงอาทิตย์ ชนิดซิลิคอน MONO-CRYSTAL SILICON สามารถผลิตพลังงานได้ไม่น้อยกว่า 10 วัตต์ รูปแบบแผงเซลล์แสงอาทิตย์และรูปแบบการติดตั้งแผงเซลล์ฯ สามารถปรับเปลี่ยนได้ตามมาตรฐานผู้ผลิต โดยต้องสามารถปรับทิศทางเพื่อรับแสงอาทิตย์ได้รอบด้าน ผู้รับจ้างต้องแสดงเอกสารที่แสดงการหรือวิธีการได้มาซึ่งเซลล์แสงอาทิตย์ ซึ่งออกให้โดยโรงงานหรือผู้ผลิต หรือผู้แทนจำหน่าย ให้กรมฯพิจารณาอนุมัติ
8. อุปกรณ์เก็บพลังงานเป็นแบบตะกั่วแบบ SEALED LEAD ACID หรือมาตรฐานอื่นที่เทียบเท่า มีค่าความตึงเครียดไม่น้อยกว่า 12 โวลต์ ความจุ 12 AMPERE-HOUR โดยสามารถใส่ของไฟได้ไม่น้อยกว่า 48 ชั่วโมงขณะที่ไม่มีแสงอาทิตย์ส่อง
9. เสาเป็นเสาเหล็กชุบสังกะสี (GALVANIZED STEEL PIPE) ขนาดไม่น้อยกว่า ๑00 มม หนาไม่น้อยกว่า 2 มม ทาสีกันสนิมอย่างน้อย 2 ครั้ง แล้วทาสีสีขาขาว เป็นช่วงๆละ 0.50 ม อีกอย่างน้อย 2 ครั้งตลอดความยาว พร้อมทั้งติดตั้งแผ่นสะท้อนแสงระดับ 1 สีส้ม จำนวน 2 แผ่น ขนาดกว้างแถบละ 50 มม รอบเสา
10. ผู้รับจ้างต้องประกันคุณภาพของหลอดไฟสัญญาณและอุปกรณ์ที่ใช้ในการติดตั้งอื่น ๆ มีกำหนด 24 เดือน นับแต่วันที่มีการตรวจรับการติดตั้งไฟสัญญาณงวดสุดท้ายเสร็จเรียบร้อยเป็นต้นไป ถ้าปรากฏว่าหลอดไฟสัญญาณหรือส่วนที่ติดตั้งอื่นเสื่อมคุณภาพในระยะเวลาประกัน ผู้รับจ้างต้องดำเนินการเปลี่ยนแปลงซ่อมแซมให้เสร็จเรียบร้อยตามสภาพเดิมภายใน 48 ชั่วโมงนับจากเวลาที่แจ้งจากกรมฯ ผู้รับจ้างเป็นผู้บอกค่าใช้จ่ายในการมีเหตุฉุกเฉิน
11. ในการรับประกันคุณภาพของหลอดไฟสัญญาณตามข้อ 10. ผู้รับจ้างต้องส่งมอบหลอดไฟสัญญาณสำรองไว้ให้กับสำนักงานทางหลวงชนบทจังหวัด จำนวนไม่น้อยกว่า 10 หลอดต่อการติดตั้งไฟ 1 ดวง เพื่อใช้เปลี่ยนได้โดยทันทีเมื่อหลอดไฟชำรุด และผู้รับจ้างไม่ทำการเปลี่ยนให้ตามที่กรมฯ แจ้งไป
12. ผู้รับจ้างต้องนำหลอดไฟสัญญาณมาส่งมอบเพิ่มเติมให้กับสำนักงานทางหลวงชนบทจังหวัดตามจำนวนที่ได้ไว้เปลี่ยนแทนหลอดที่ชำรุดตามข้อ 11 เพื่อให้มีจำนวนหลอดไฟสำรองไว้ใช้งาน

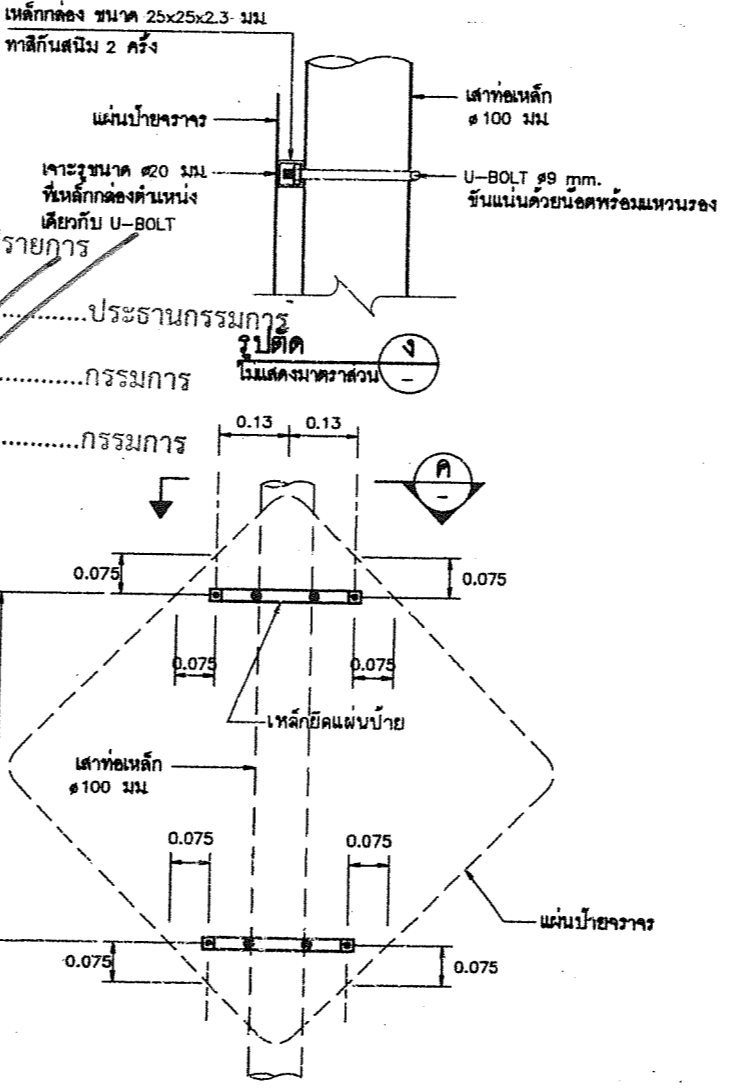

แสดงการติดตั้งสัญญาณไฟกระพริบร่วมกับป้ายบังคับหรือป้ายเตือน (เสาเหล็ก)

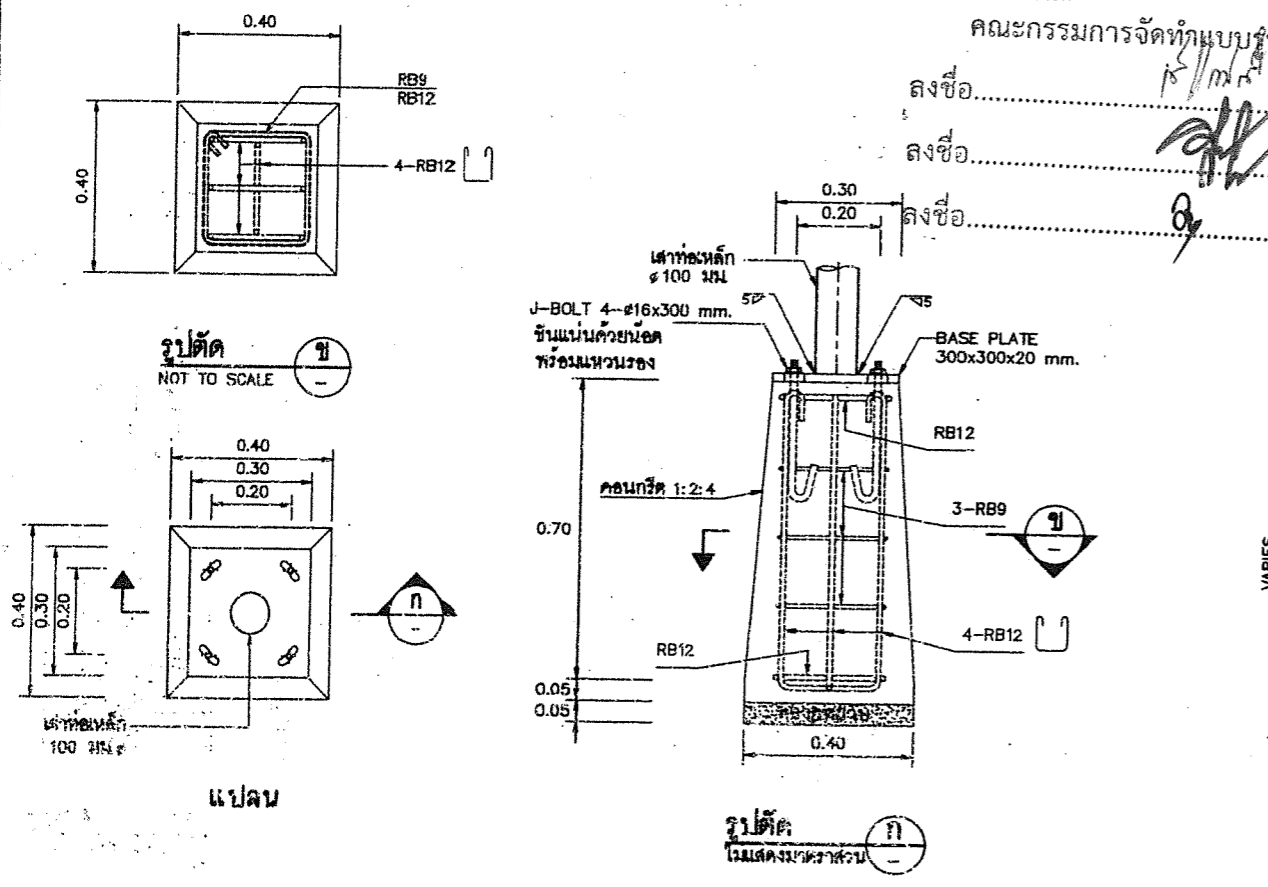

ข้อแนะนำการใช้

1. ไฟกระพริบสีแดงมีความหมายเดียวกับป้ายหยุด สัญญาณไฟนี้จะติดตั้งบริเวณทางแยกที่อันตราย หรือไม่สามารถมองเห็นป้ายหยุดที่ติดตั้งได้ โดยติดตั้งคู่กับป้ายหยุดเพื่อบังคับให้ผู้ขับขี่ชะลอความเร็ว
2. ไฟกระพริบสีเหลืองมีความหมายให้ลดความเร็วและกำหนดทางเดินรถนั้นไปด้วยความระมัดระวัง สัญญาณไฟนี้จะติดตั้งคู่กับป้ายเตือนเพื่อบังคับให้ผู้ขับขี่ชะลอความเร็ว
3. การติดตั้งสัญญาณไฟกระพริบบนเสาเหล็ก ควรติดตั้งบนถนนในเขตชุมชน หรืองานติดตั้งเสริมป้ายจราจรในสายทาง ทั้งนี้ผู้ออกแบบจะเป็นผู้กำหนดลงในแบบก่อสร้างแต่ละสายทาง
4. ผู้รับจ้างสามารถเลือกใช้รูปแบบการติดตั้งเสาเหล็กฝังในฐานรากคอนกรีตสำเร็จรูป แทนการวางบนฐานรากคอนกรีตได้
5. โคมสัญญาณไฟกระพริบขนาด ๒10 มม ใช้สำหรับทางสายรอง และขนาดโคม ๓00 มม ใช้สำหรับทางสายหลัก ทั้งนี้ให้อยู่ในดุลยพินิจของผู้ออกแบบ

| กรมทางหลวงชนบท สำนักสำรวจและออกแบบ | | |
|---|-----------------|--------------|
| แบบมาตรฐาน การติดตั้งสัญญาณไฟกระพริบ (เสาเหล็ก) | | |
| เขียนแบบ | ผู้ตรวจสอบ | ผู้ดำเนินการ |
| ผู้ตรวจสอบ | หัวหน้าหน่วยงาน | อนุมัติ |
| ผู้ดำเนินการ | ผู้ดำเนินการ | |

แบบขยายฐานราก ไม่แสดงมาตราส่วน

แบบขยาย "2" ไม่แสดงมาตราส่วน

ประเภทป้ายบังคับ (บ)

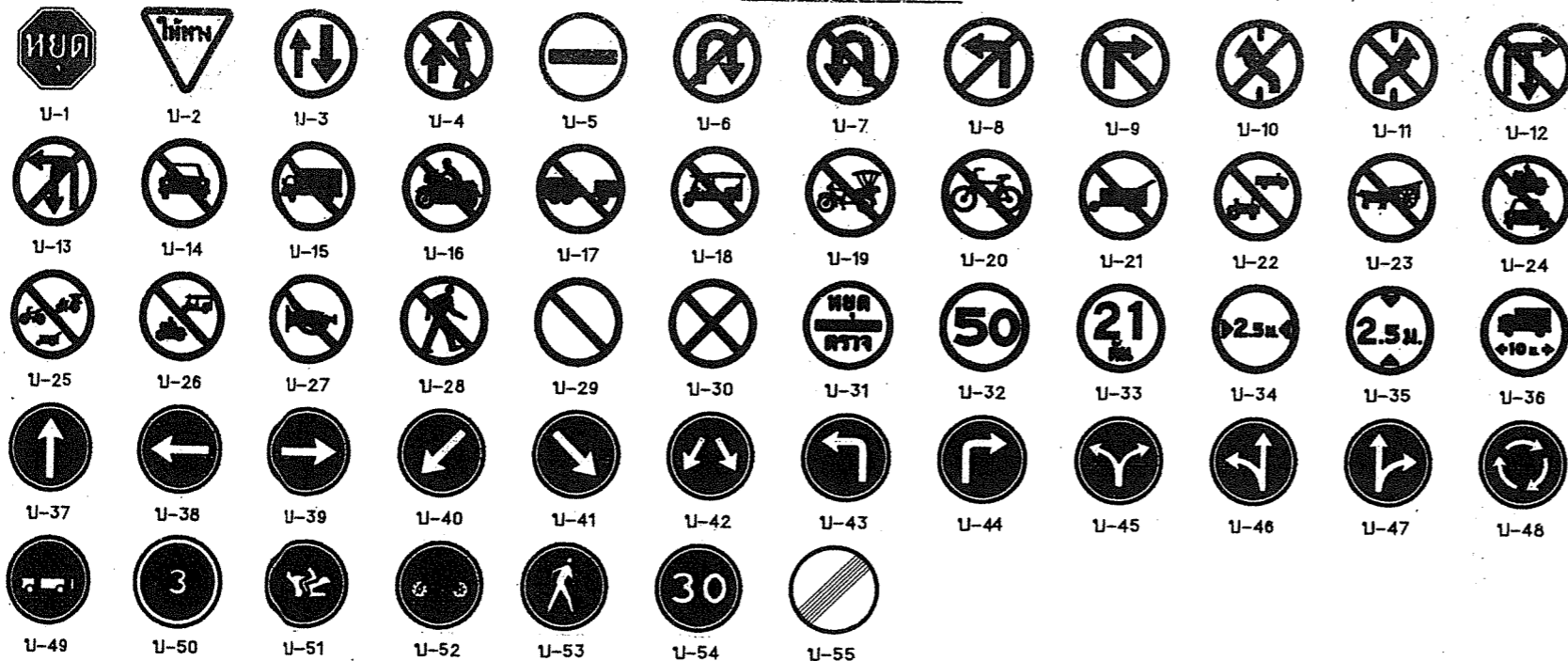

ประเภทป้ายเตือน (ค)

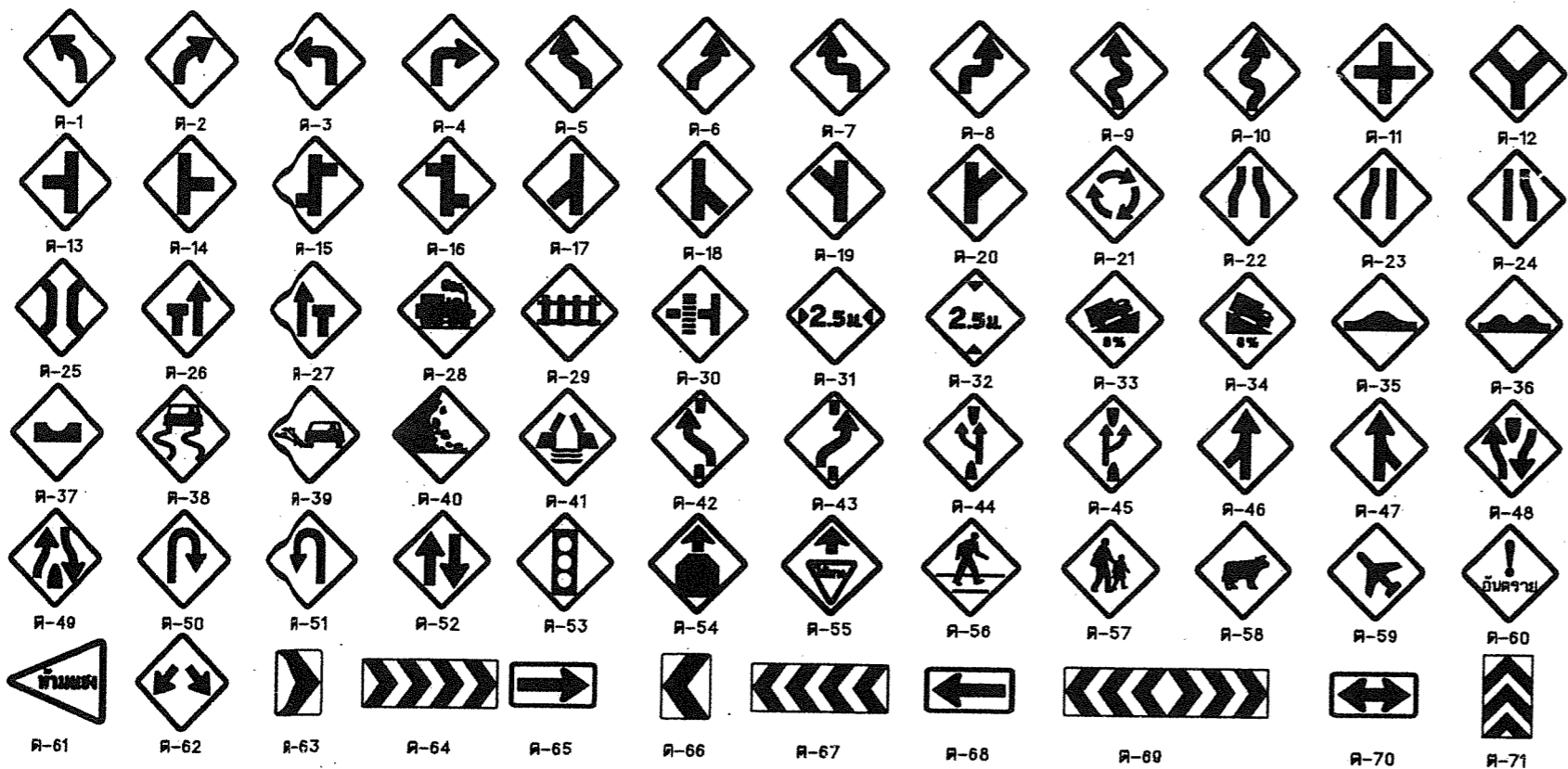

หมายเหตุ - การเลือกใช้น้ำหนักรถบรรทุก

| ขนาดป้ายจราจร | ประเภททาง | ความเร็วจำกัด (กม./ชม) |
|---------------|---|------------------------|
| 1 | สำหรับทางหลวงท้องถิ่น ขนาดเล็ก ตรอก ซอย หรือถนนในบริเวณที่มีเขตทางจำกัด | 45 |
| 2 | สำหรับทางหลวงท้องถิ่น และ ทางหลวงชนบท | 60 |
| 3 | สำหรับทางหลวงท้องถิ่น จำนวนช่องจราจร ไม่เกิน 4 ช่องทางจราจร | 75 |
| 4 | สำหรับทางหลวงท้องถิ่น ที่มีช่องจราจรตั้งแต่ 4 ช่องจราจรขึ้นไป | 90 |

ประเภทป้ายบังคับ (บ)

| ลำดับที่ | ชื่อเครื่องหมาย | รหัส |
|----------|--|------|
| 1 | หยุด | บ-1 |
| 2 | ให้ทาง | บ-2 |
| 3 | ให้รถสวนทางมาก่อน | บ-3 |
| 4 | ห้ามแซง | บ-4 |
| 5 | ห้ามเข้า | บ-5 |
| 6 | ห้ามกลับรถไปทางขวา | บ-6 |
| 7 | ห้ามกลับรถไปทางซ้าย | บ-7 |
| 8 | ห้ามเลี้ยวซ้าย | บ-8 |
| 9 | ห้ามเลี้ยวขวา | บ-9 |
| 10 | ห้ามเบียดช่องเดินรถไปทางซ้าย | บ-10 |
| 11 | ห้ามเบียดช่องเดินรถไปทางขวา | บ-11 |
| 12 | ห้ามเลี้ยวขวาหรือกลับรถ | บ-12 |
| 13 | ห้ามเลี้ยวซ้ายหรือกลับรถ | บ-13 |
| 14 | ห้ามรถยนต์ | บ-14 |
| 15 | ห้ามรถบรรทุก | บ-15 |
| 16 | ห้ามรถจักรยานยนต์ | บ-16 |
| 17 | ห้ามรถทาง | บ-17 |
| 18 | ห้ามรถยนต์สามล้อ | บ-18 |
| 19 | ห้ามรถสามล้อ | บ-19 |
| 20 | ห้ามรถจักรยาน | บ-20 |
| 21 | ห้ามล้อเลื่อนลากเข็น | บ-21 |
| 22 | ห้ามรถยนต์ที่ใช้ในการเกษตร | บ-22 |
| 23 | ห้ามเกวียน | บ-23 |
| 24 | ห้ามรถจักรยานยนต์และ รถยนต์ และ ล้อเลื่อนลากเข็น | บ-24 |
| 25 | ห้ามรถจักรยาน รถสามล้อ และ ล้อเลื่อนลากเข็น | บ-25 |
| 26 | ห้ามรถจักรยานยนต์และ รถยนต์สามล้อ | บ-26 |
| 27 | ห้ามใช้เสียง | บ-27 |
| 28 | ห้ามคน | บ-28 |
| 29 | ห้ามจอดรถ | บ-29 |
| 30 | ห้ามหยุดรถ | บ-30 |
| 31 | หยุดชั่วคราว | บ-31 |
| 32 | เพิ่มความเร็ว | บ-32 |
| 33 | ห้ามรถหนักเกินกำหนด | บ-33 |
| 34 | ห้ามรถกว้างเกินกำหนด | บ-34 |
| 35 | ห้ามรถสูงเกินกำหนด | บ-35 |
| 36 | ห้ามรถยาวเกินกำหนด | บ-36 |
| 37 | ให้เดินรถทางเดียวไปข้างหน้า | บ-37 |
| 38 | ทางเดินรถทางเดียวไปทางซ้าย | บ-38 |
| 39 | ทางเดินรถทางเดียวไปทางขวา | บ-39 |
| 40 | ให้ชิดซ้าย | บ-40 |
| 41 | ให้ชิดขวา | บ-41 |
| 42 | ให้ไปทางซ้ายหรือ ทางขวา | บ-42 |
| 43 | ให้เลี้ยวซ้าย | บ-43 |
| 44 | ให้เลี้ยวขวา | บ-44 |
| 45 | ให้เลี้ยวซ้ายหรือ เลี้ยวขวา | บ-45 |
| 46 | ให้ตรงไปหรือ เลี้ยวซ้าย | บ-46 |
| 47 | ให้ตรงไปหรือ เลี้ยวขวา | บ-47 |
| 48 | วงเวียน | บ-48 |
| 49 | ช่องเดินรถประจำทาง | บ-49 |
| 50 | ช่องเดินรถมวลชน | บ-50 |
| 51 | ช่องเดินรถจักรยานยนต์ | บ-51 |
| 52 | ช่องเดินรถจักรยาน | บ-52 |
| 53 | เฉพาะคนเดิน | บ-53 |
| 54 | ให้ใช้ความเร็ว | บ-54 |
| 55 | สุดเขตบังคับ | บ-55 |

ประเภทป้ายเตือน (ค)

| ลำดับที่ | ชื่อเครื่องหมาย | รหัส |
|----------|-----------------------------|---------------|
| 1-10 | ทางโค้งซ้าย | ค-1 ถึง ค-10 |
| 11-20 | ทางแยกต่าง | ค-11 ถึง ค-20 |
| 21 | วงเวียนข้างหน้า | ค-21 |
| 22 | ทางแคบทั้งสองด้าน | ค-22 |
| 23 | ทางแคบด้านซ้าย | ค-23 |
| 24 | ทางแคบด้านขวา | ค-24 |
| 25 | สะพานแคบ | ค-25 |
| 26 | ช่องจราจรปิดด้านซ้าย | ค-26 |
| 27 | ช่องจราจรปิดด้านขวา | ค-27 |
| 28 | ทางข้ามรถไฟไม่มีเครื่องหมาย | ค-28 |
| 29 | ทางข้ามรถไฟไม่มีเครื่องหมาย | ค-29 |
| 30 | ทางข้ามรถไฟใต้ดินทางแยก | ค-30 |
| 31 | ทางแคบ | ค-31 |
| 32 | ทางลดต่ำ | ค-32 |
| 33 | ทางขึ้นลาดชัน | ค-33 |
| 34 | ทางลงลาดชัน | ค-34 |
| 35 | เตือนรถกระโดด | ค-35 |
| 36 | ผิวทางขรุขระ | ค-36 |
| 37 | ทางป็นแฉะ | ค-37 |
| 38 | ทางลื่น | ค-38 |
| 39 | ผิวทางรวม | ค-39 |
| 40 | ระวังหินร่วง | ค-40 |
| 41 | สะพานเปิดได้ | ค-41 |
| 42-43 | ไฟเปลี่ยนช่องจราจร | ค-42 ถึง ค-43 |
| 44 | ออกทางขนาน | ค-44 |
| 45 | เขี้ยวทางหลัก | ค-45 |
| 46-47 | ทางร่วม | ค-46 ถึง ค-47 |
| 48 | ทางเข้าข้างหน้า | ค-48 |
| 49 | สิ้นสุดทางคู่ | ค-49 |
| 50-51 | จุดกลับรถ | ค-50 ถึง ค-51 |
| 52 | ทางเดินรถสองทาง | ค-52 |
| 53 | สัญญาณจราจร | ค-53 |
| 54 | หยุดข้างหน้า | ค-54 |
| 55 | ให้ทางข้างหน้า | ค-55 |
| 56 | ระวังคนข้ามถนน | ค-56 |
| 57 | โรงเรียนบริเวณ | ค-57 |
| 58 | ระวังสัตว์ | ค-58 |
| 59 | ระวังเครื่องปั้นดินเผา | ค-59 |
| 60 | ระวังอันตราย | ค-60 |
| 61 | เขตห้ามแซง | ค-61 |
| 62-73 | เตือนแนวทางต่าง | ค-62 ถึง ค-73 |
| 74 | สลักรับไป | ค-74 |
| 75 | ทางแยก | ค-75 |
| 76 | ป้ายเตือนความเร็ว | ค-76 |
| 77 | ป้ายเตือนความ | ค-77 |
| 78 | ป้ายเตือนความ | ค-78 |

หมายเหตุ
แบบป้ายจราจรป้ายบังคับและป้ายเตือนปรับปรุงจากแบบเลขที่ 3-101/45 ของกรมทางหลวงชนบท

คณะกรรมการจัดทำ
ชื่อ.....กรรมการ
ชื่อ.....กรรมการ

กรมการขนส่งทางบก
แบบมาตรฐานงานทาง
สำหรับองค์กรปกครองส่วนท้องถิ่น
ป้ายจราจรป้ายบังคับและป้ายเตือน
เลขที่ 3-101/45

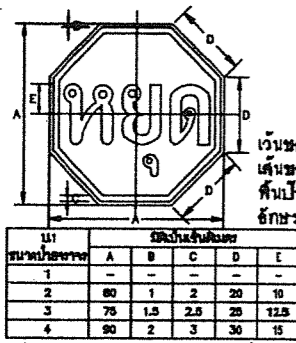

เว้นขอบป้าย
เส้นขอบป้าย
พื้นป้าย
อักษร

สีแดงสะท้อนแสง
สีขาวสะท้อนแสง
สีน้ำเงินสะท้อนแสง
สีขาวสะท้อนแสง

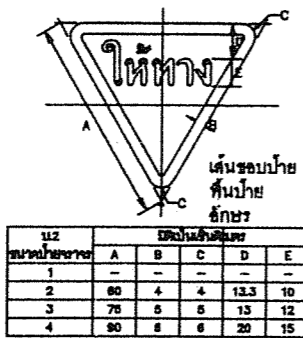

เว้นขอบป้าย
พื้นป้าย
อักษร

สีแดงสะท้อนแสง
สีขาวสะท้อนแสง
สีน้ำเงินสะท้อนแสง
สีขาวสะท้อนแสง

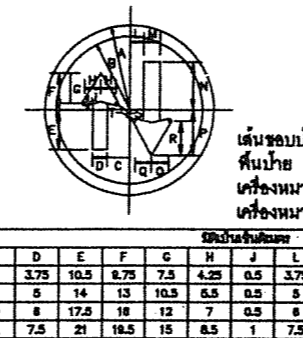

เว้นขอบป้าย
พื้นป้าย
เครื่องหมาย

สีแดงสะท้อนแสง
สีขาวสะท้อนแสง
สีน้ำเงินสะท้อนแสง
สีขาวสะท้อนแสง

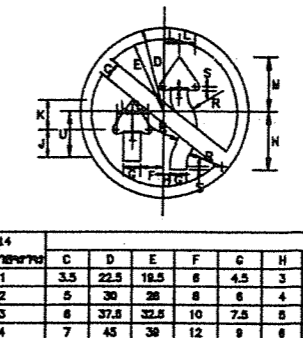

เว้นขอบป้าย
เส้นขอบป้าย
พื้นป้าย
เครื่องหมาย

สีแดงสะท้อนแสง
สีขาวสะท้อนแสง
สีน้ำเงินสะท้อนแสง
สีขาวสะท้อนแสง

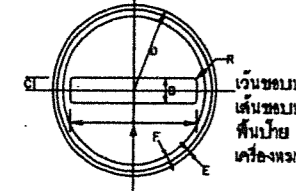

เว้นขอบป้าย
เส้นขอบป้าย
พื้นป้าย
เครื่องหมาย

สีแดงสะท้อนแสง
สีขาวสะท้อนแสง
สีน้ำเงินสะท้อนแสง
สีขาวสะท้อนแสง

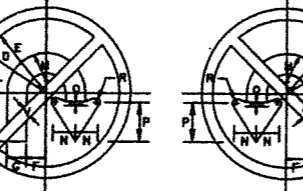

เว้นขอบป้าย
เส้นขอบป้าย
พื้นป้าย
เครื่องหมาย

สีแดงสะท้อนแสง
สีขาวสะท้อนแสง
สีน้ำเงินสะท้อนแสง
สีขาวสะท้อนแสง

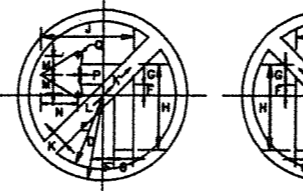

เว้นขอบป้าย
เส้นขอบป้าย
พื้นป้าย
เครื่องหมาย

สีแดงสะท้อนแสง
สีขาวสะท้อนแสง
สีน้ำเงินสะท้อนแสง
สีขาวสะท้อนแสง

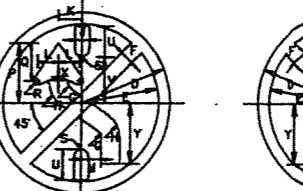

เว้นขอบป้าย
เส้นขอบป้าย
พื้นป้าย
เครื่องหมาย

สีแดงสะท้อนแสง
สีขาวสะท้อนแสง
สีน้ำเงินสะท้อนแสง
สีขาวสะท้อนแสง



เว้นขอบป้าย
เส้นขอบป้าย
พื้นป้าย
เครื่องหมาย

สีแดงสะท้อนแสง
สีขาวสะท้อนแสง
สีน้ำเงินสะท้อนแสง
สีขาวสะท้อนแสง

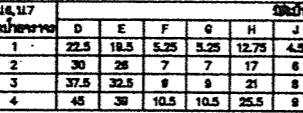

เว้นขอบป้าย
เส้นขอบป้าย
พื้นป้าย
เครื่องหมาย

สีแดงสะท้อนแสง
สีขาวสะท้อนแสง
สีน้ำเงินสะท้อนแสง
สีขาวสะท้อนแสง

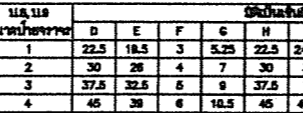

เว้นขอบป้าย
เส้นขอบป้าย
พื้นป้าย
เครื่องหมาย

สีแดงสะท้อนแสง
สีขาวสะท้อนแสง
สีน้ำเงินสะท้อนแสง
สีขาวสะท้อนแสง

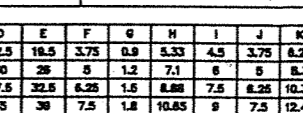

เว้นขอบป้าย
เส้นขอบป้าย
พื้นป้าย
เครื่องหมาย

สีแดงสะท้อนแสง
สีขาวสะท้อนแสง
สีน้ำเงินสะท้อนแสง
สีขาวสะท้อนแสง

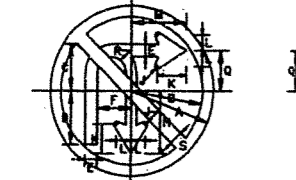

เว้นขอบป้าย
เส้นขอบป้าย
พื้นป้าย
เครื่องหมาย

สีแดงสะท้อนแสง
สีขาวสะท้อนแสง
สีน้ำเงินสะท้อนแสง
สีขาวสะท้อนแสง

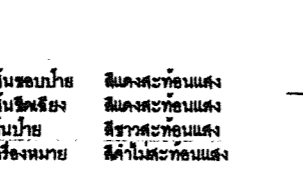

เว้นขอบป้าย
เส้นขอบป้าย
พื้นป้าย
เครื่องหมาย

สีแดงสะท้อนแสง
สีขาวสะท้อนแสง
สีน้ำเงินสะท้อนแสง
สีขาวสะท้อนแสง

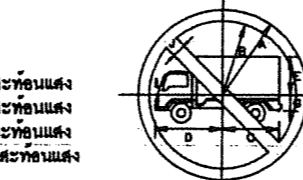

เว้นขอบป้าย
เส้นขอบป้าย
พื้นป้าย
เครื่องหมาย

สีแดงสะท้อนแสง
สีขาวสะท้อนแสง
สีน้ำเงินสะท้อนแสง
สีขาวสะท้อนแสง

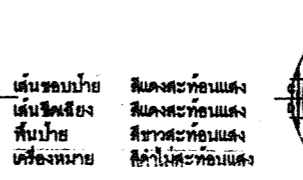

เว้นขอบป้าย
เส้นขอบป้าย
พื้นป้าย
เครื่องหมาย

สีแดงสะท้อนแสง
สีขาวสะท้อนแสง
สีน้ำเงินสะท้อนแสง
สีขาวสะท้อนแสง

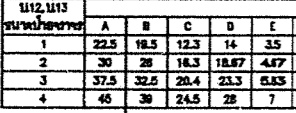

เว้นขอบป้าย
เส้นขอบป้าย
พื้นป้าย
เครื่องหมาย

สีแดงสะท้อนแสง
สีขาวสะท้อนแสง
สีน้ำเงินสะท้อนแสง
สีขาวสะท้อนแสง

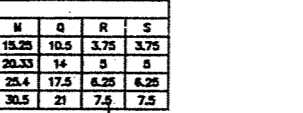

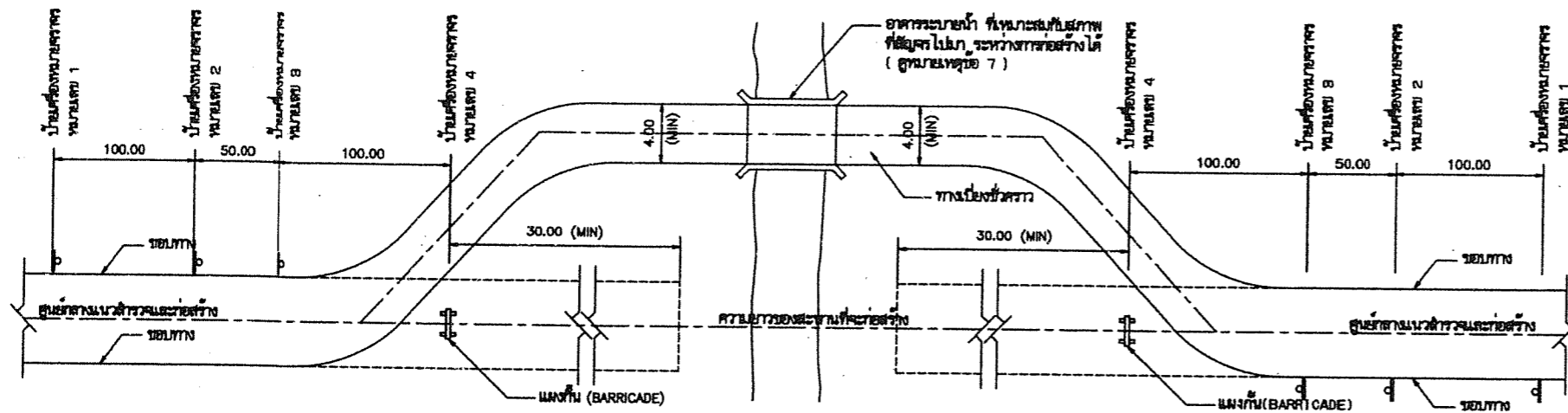

แปลนแสดงตำแหน่งของทางเบี่ยง และตำแหน่งติดตั้งป้ายเครื่องหมายจราจร

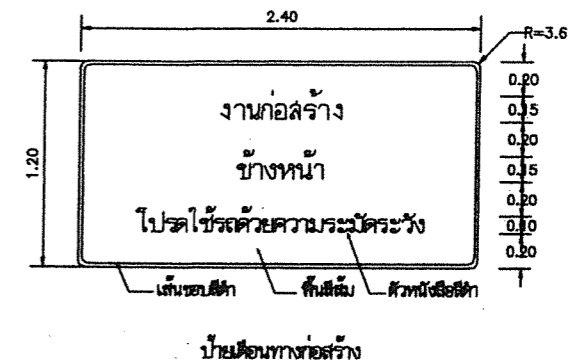
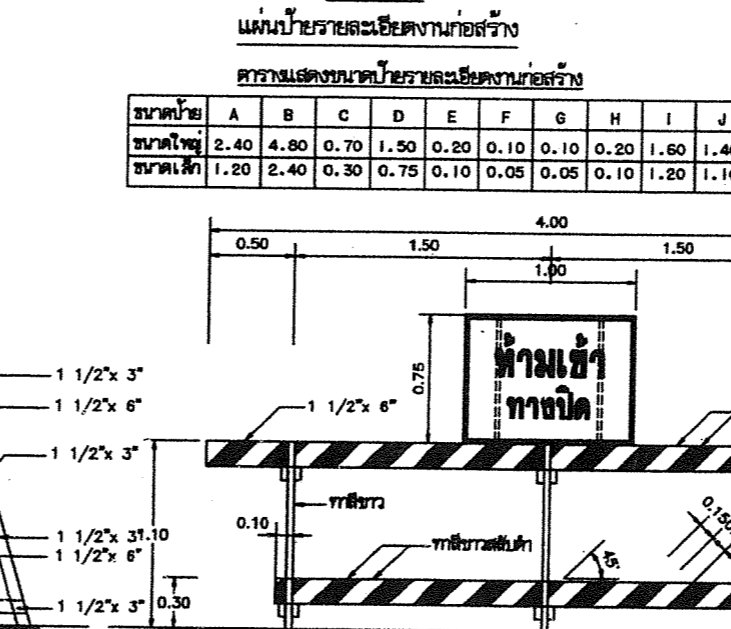
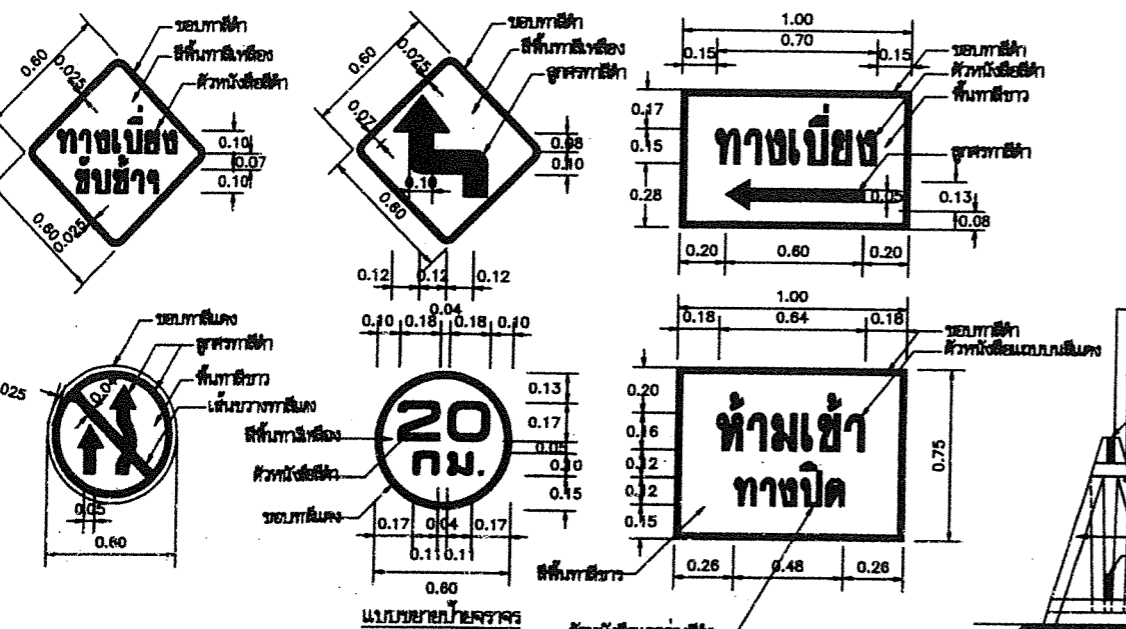
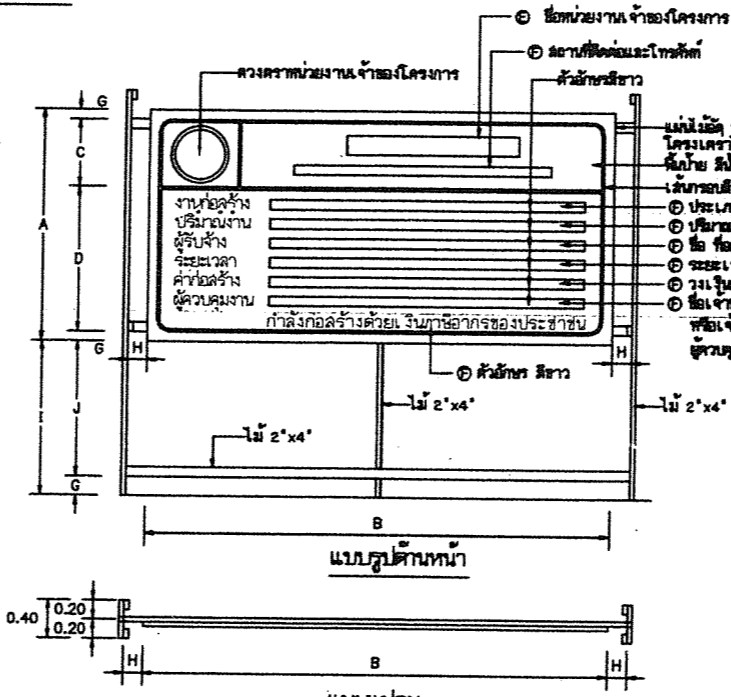
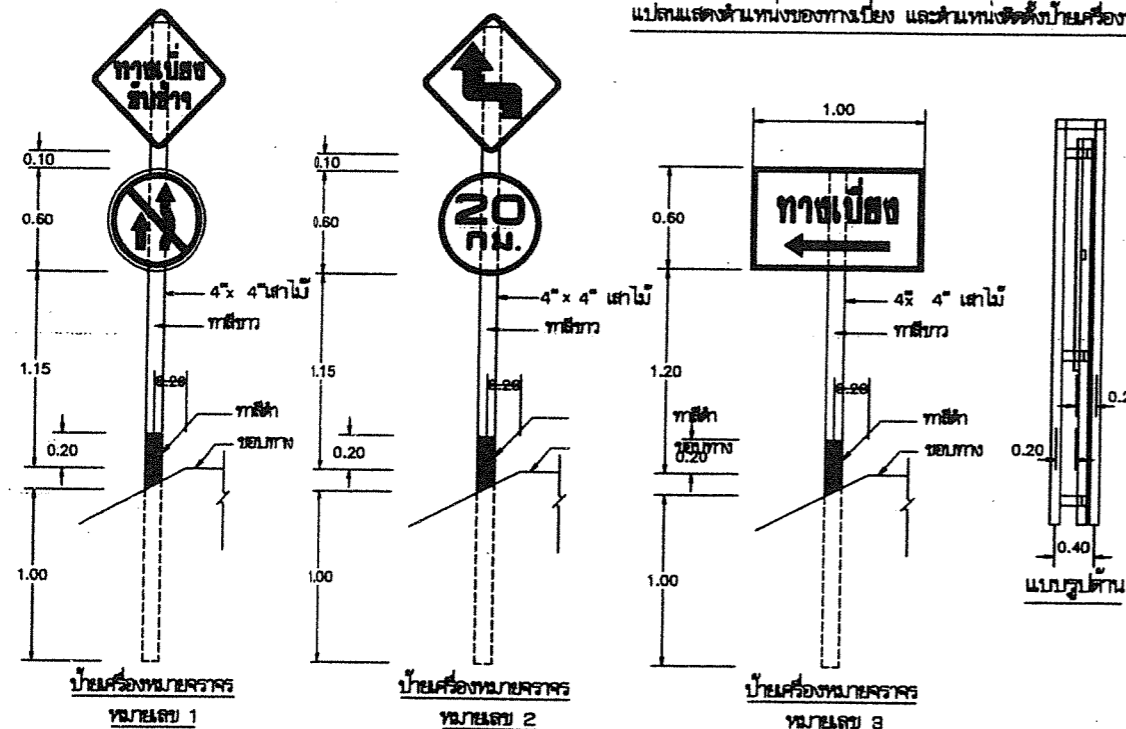

บ้านเครื่องหมายก่อสร้าง

คณะกรรมการจัดทำบัญชีรายการ
 ลงชื่อ.....ประธานกรรมการ
 ลงชื่อ.....กรรมการ
 ลงชื่อ.....กรรมการ

- รายการประกอบแบบ**
- ไม้ที่นำมาใช้ทำเครื่องหมายจราจร ต้องเป็นไม้เนื้อแข็งและทาสี
 - บ้านเครื่องหมายจราจร ทำด้วยไม้เนื้อแข็งทาสี
 - จะต้องมีโคม และ/หรือตะเกียงสว่างที่แผงกั้น (BARRICADE) เพื่อให้แสงสว่างในเวลากลางคืน
 - เพื่อความจำเป็นและเหมาะสมกับสภาพความคับขันผู้บังคับกองหน้ากองจราจรที่รับผิดชอบและตำแหน่งที่ผู้ควบคุมงานกำหนดให้ทำได้
 - ผู้บังคับกองจราจร และผู้ควบคุมงานจราจรและส่วนประกอบต่างๆ ให้อยู่ในสภาพที่ใช้งานได้ตลอดเวลา จนกระทั่งสะพานชั่วคราวเสร็จสิ้น และเปิดให้รถยนต์ใช้สัญจรได้
 - ผู้บังคับกองจราจรต้องถือธงจราจรและส่วนประกอบต่างๆ ให้เรียบร้อยก่อนยกก่อสร้างสะพานชั่วคราว และเปิดให้รถยนต์สัญจรไปมาได้
 - ผู้บังคับกองจราจรต้องถือธงจราจรและส่วนประกอบต่างๆ ให้อยู่ในสภาพที่ใช้งานได้ตลอดเวลา จนกระทั่งสะพานชั่วคราวเสร็จสิ้น และเปิดให้รถยนต์ใช้สัญจรได้
 - มีที่แสดงในแบบแปลนนี้เป็นมาตรฐานและจะระบุเป็นยกย่อง
 - กรณีงานก่อสร้างจากประเภทอื่นมีงานติดตั้ง 1 ด้านกลับขึ้นไปติดตั้งป้ายแสดงรายละเอียดงานก่อสร้าง ควรมีขนาดดังนี้
 - งานก่อสร้างขนาดเล็ก ถนน 2 ช่องจราจรและในพื้นที่ยกย่อง แปลนป้ายควรมีขนาดไม่เล็กกว่า 1.20x2.40 ม.
 - งานก่อสร้างขนาดใหญ่ ถนน 4 ช่องจราจร ถนนทางฝั่งเมืองรวมและถนนสายสำคัญ หรือในเขตชุมชนเมือง แปลนป้ายควรมีขนาดไม่เล็กกว่า 2.40x4.80 ม.
 - ให้ติดตั้งแบบรายละเอียดงานก่อสร้างทางไว้ ๒ จุดในตำแหน่งจุดสิ้นสุดงานก่อสร้าง อย่างน้อย 2 จุด
 - ป้ายเตือนงานก่อสร้างให้ตั้งตำแหน่งจุดเริ่มต้นและจุดสิ้นสุดโครงการและตำแหน่งที่เหมาะสมหรือตามจุดปฏิบัติงานของผู้ควบคุมงาน

หมายเหตุ
 แบบป้ายจราจรระหว่างก่อสร้าง ปรับปรุงจากแบบเลขที่ กส.-3-301/45 ของกรมทางหลวงชนบท

| | |
|-----------------------------|-----------------------------------|
| กรมทางหลวงชนบท | แบบมาตรฐานงานทาง |
| | สำหรับบังคับการปกครองส่วนท้องถิ่น |
| ป้ายจราจรระหว่างการก่อสร้าง | |

แปลนที่จัดทำด้วยไม้ และป้ายเครื่องหมายจราจร หมายเลข 4

ประเภทป้ายจราจรระหว่างงานก่อสร้าง (ตท.)



ตท-1 ตท-2 ตท-3 ตท-4 ตท-5



ตท-6 ตท-7 ตท-8 ตท-9 ตท-10



ตท-11 ตท-12 ตท-13 ตท-14 ตท-15

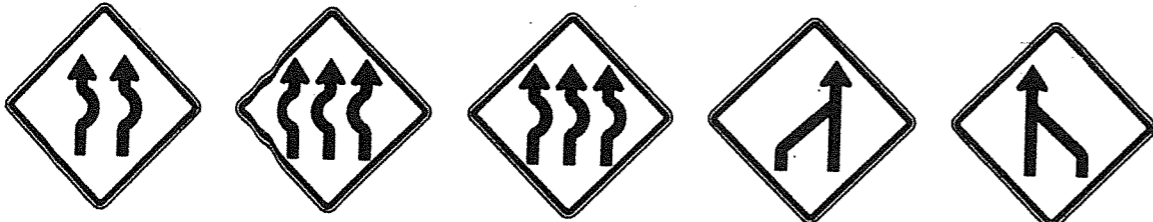

ตท-16 ตท-17 ตท-18 ตท-19 ตท-20

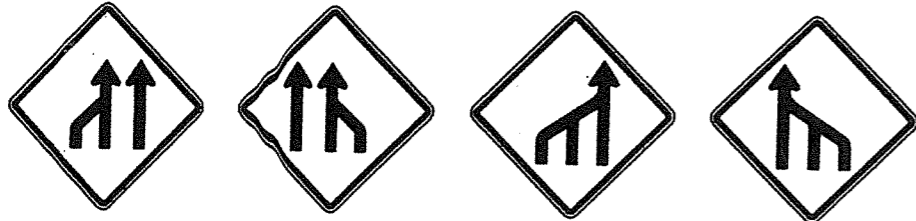

ตท-21 ตท-22 ตท-23 ตท-24



ตท-25 ตท-26

รายละเอียดสีป้ายเตือน
 พื้นท่อนป้าย สีฟ้า ไม่สะท้อนแสง
 พื้นรองป้าย สีฟ้า ไม่สะท้อนแสง
 พื้นป้าย สีแดง ไม่สะท้อนแสง

ประเภทป้ายเตือนในงานก่อสร้าง (ตท.)

| ลำดับที่ | ชื่อเครื่องหมาย | รหัส |
|----------|-----------------------|-----------------|
| 1 | สำรวจทาง | ตท-1 |
| 2 | งานก่อสร้าง | ตท-2 |
| 3 | คนทำงาน | ตท-3 |
| 4 | เครื่องจักรกำลังทำงาน | ตท-4 |
| 5 | ทางเบี่ยงซ้าย | ตท-6 |
| 6 | ทางเบี่ยงขวา | ตท-5 |
| 7-24 | ป้ายจราจร | ตท-7 ถึง ตท-24 |
| 25-26 | เครื่องหมายทางต่าง | ตท-25 ถึง ตท-26 |

คณะกรรมการจัดทำแบบรูปมาตรฐาน

ลงชื่อ.....ประธานกรรมการ
 ลงชื่อ.....กรรมการ
 ลงชื่อ.....กรรมการ

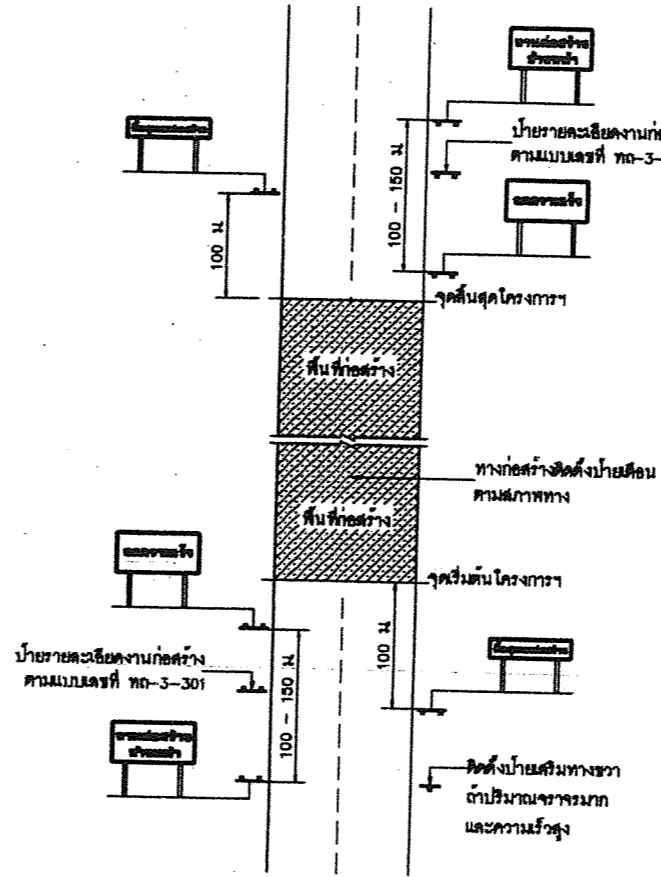

งานก่อสร้าง ช่างหน้า

ขนาดป้าย 90 x 180 ซม.
 ตัวอักษร 20 ซม.
 (สำหรับพื้นที่ที่ไม่มีปัญหาหรืออุปสรรค
 อุปสรรคในการติดตั้งป้ายให้ป้ายเตือน
 ทางก่อสร้างตามแบบเลขที่ ทท-3-301)

ลดความเร็ว

ขนาดป้าย 90 x 180 ซม.
 ตัวอักษร 20 ซม.

สิ้นสุดเขตก่อสร้าง

ขนาดป้าย 45 x 180 ซม.
 ตัวอักษร 15 ซม.

สิ้นสุดเขตก่อสร้าง

ขนาดป้าย 75 x 180 ซม.
 ตัวอักษร 15 ซม.

หมายเหตุ
 แผ่นพื้นป้ายสีแดง ตัวอักษรสีดำ เส้นขอบสีดำ กว้าง 3.0 ซม.

แสดงการติดตั้งป้ายจราจรระหว่างการก่อสร้างทาง

- หมายเหตุ
- ระยะห่างระหว่างป้ายกำหนดตามความเร็ว ดังนี้
 - 1.1 ความเร็วต่ำกว่า 70 กม./ชม. ระยะห่าง 100 เมตร
 - 1.2 ความเร็วตั้งแต่ 70 กม./ชม. ขึ้นไป ระยะห่าง 150 เมตร
 - บริเวณพื้นที่ก่อสร้างตั้งแต่ 300 เมตร ขึ้นไปติดตั้งให้ครบทุกชนิดในแนวหนึ่ง ทุกระยะ 100 เมตร
 - แนวกั้นที่ตั้งบริเวณทางเบี่ยง ให้ติดตั้งระยะห่างกันไม่เกิน 30 เมตร โดยเว้นติดตั้งที่ขอบทางเข้ามา ทุกระยะ 50 - 60 เซนติเมตร
 - สภาพทางต้องไม่มีน้ำขังหลุมบ่อต่าง
 - 4.1 บริเวณทางโค้งราบและทางโค้งตั้ง
 - 4.2 บริเวณที่มีการเปลี่ยนแปลงความกว้างของผิวจราจร
 - 4.3 บริเวณที่รถจักรยานยนต์มีแนวโน้มจะหลบหลีกไปจากเส้นทาง หรือบริเวณทางแยกที่สับสน
 - 4.4 บริเวณอื่นๆ ที่เกี่ยวข้องอุบัติเหตุรถบรรทุกในงานทาง
 - แบบป้ายจราจรระหว่างการก่อสร้าง ปรับปรุงจากแบบเลขที่ ทท.-3-302/45 ของกรมทางหลวงชนบท

กรมการขนส่งทางบก
 กรมการทางหลวงชนบท
 แบบมาตรฐานงานทาง
 สำหรับองค์ประกอบโครงสร้างเบื้องต้น
 บัญชีจราจรระหว่างการก่อสร้าง
 แบบเลขที่ ทท-3-302

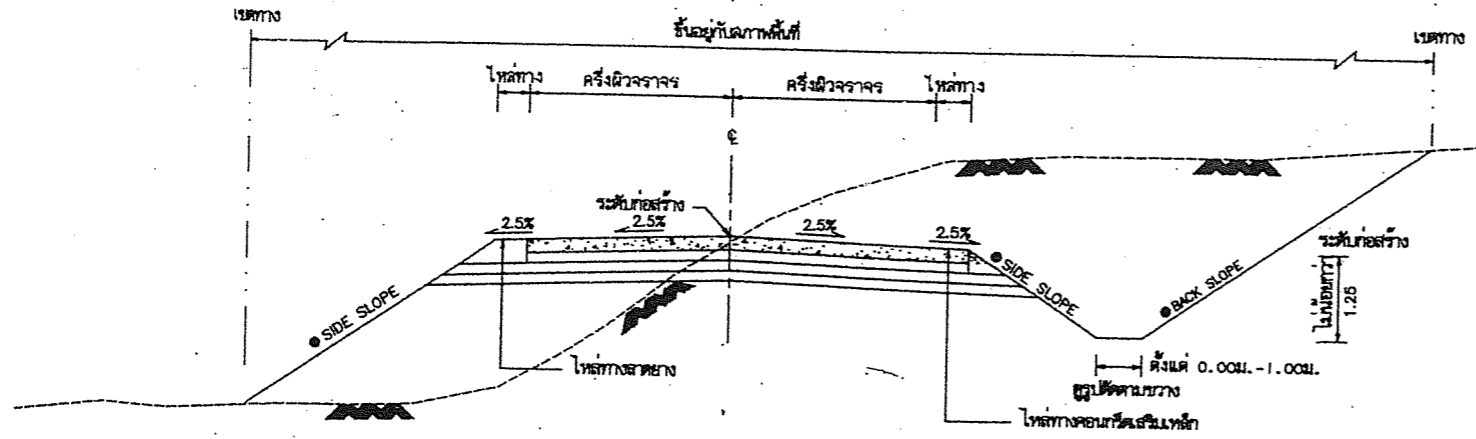

รูปตัดตามขวางแสดงดินตัดและดินถม

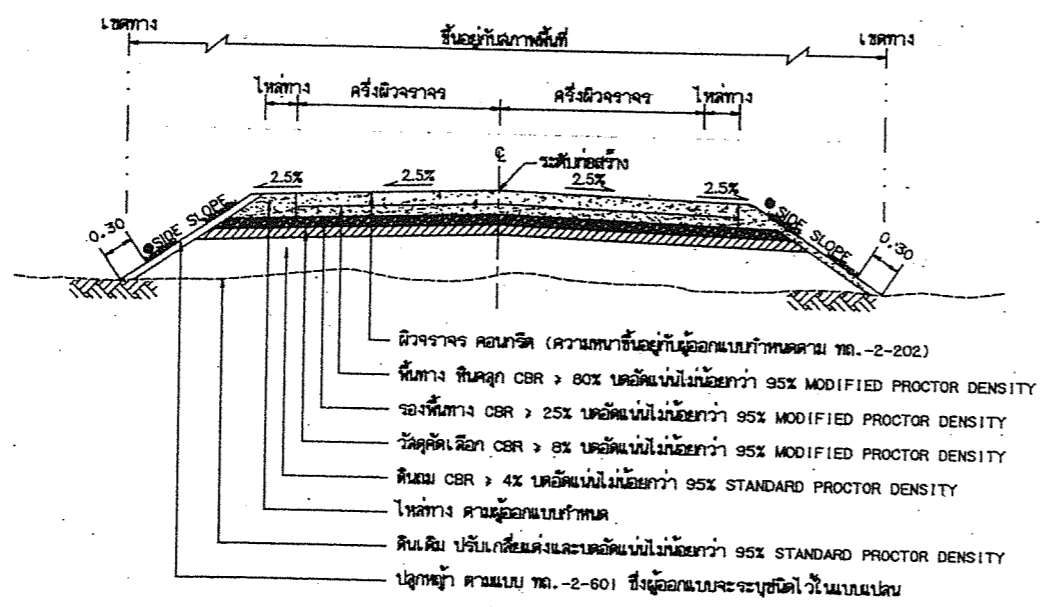

รูปตัดแสดงโครงสร้างถนนคอนกรีตเสริมเหล็กและคู่อัดน้ำตีวัสดุ

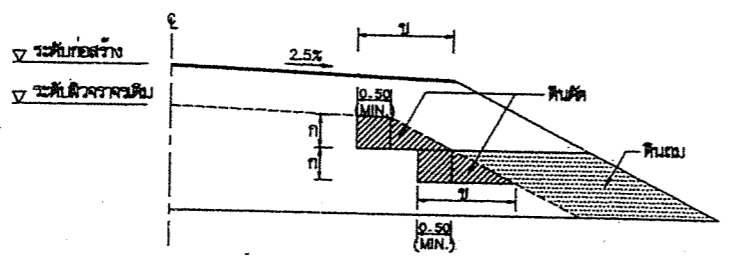

รูปตัดการก่อสร้างลาดคันทางบนถนนเดิม

ขนาด: โคน (งานตัดดิน), งานตัดหิน, งานตัดหินแข็ง และงานตัดอื่น ๆ

ตารางแสดงค่าลาดคันทาง (BACK SLOPE) และลาดถมคันทาง (SIDE SLOPE)

| ความสูงการตัด หรือถม (เมตร) | ดิน | | หิน | | หินแข็ง | |
|-----------------------------|-----|-----|-----|-------|---------|-----|
| | ตัด | ถม | ตัด | ถม | ตัด | ถม |
| 0.00 - 3.00 | 2:1 | 2:1 | 1:1 | 1.5:1 | 0.25:1 | 1:1 |

- อัตราส่วนในตารางเป็นแนวราบ : แนวตั้ง
 - ในกรณีที่การถมหรือการตัด สูงกว่า 3.00 เมตร ให้ใช้ค่ารูปตัดมาตรฐานทางที่ถมสูง หรือ คัดค้านมาก ตามแบบ ทด.-2-501
 - ถ้าไม่ได้กำหนดเป็นอย่างอื่นในแบบรูปตัดตามขวาง ค่า BACK SLOPE และ SIDE SLOPE ให้ใช้ค่าตามตารางนี้

รายการประกอบแบบ

1. คุณสมบัติของวัสดุ นอกจากที่ระบุในแบบให้เป็นไปตามมาตรฐานงานก่อสร้าง มท. 201 ถึง มท. 233 เฉพาะในส่วนที่เกี่ยวข้องเท่านั้น
2. จำนวนชั้นนี้ไม่มากน้อยขึ้นอยู่กับความสูงของคันทางเดิม
3. ส่วน 'ก' ให้อยู่ในเขตพิสัยของผู้ควบคุมงาน
4. ส่วน 'ข' กว้างพอที่เครื่องจักรจะเคลื่อนที่ตามทางทำงานได้
5. มีดีดต่างๆ ที่กำหนดเป็น 'เมตร' นอกจากที่ระบุเป็นอย่างอื่น

ตารางแนะนำการออกแบบความหนาของชั้นโครงสร้างคันทาง

| ผิวทาง คสล. (เมตร) | ดินเดิมหรือคันทาง (CBR) | วัสดุตัดเสื่อ (เมตร) | วัสดุรองพื้นทาง (เมตร) | วัสดุพื้นทาง (เมตร) | ค่าแนะนำปริมาณการจราจรต่อวัน |
|--------------------|-------------------------|----------------------|------------------------|---------------------|------------------------------|
| 0.15 | 4 % | 0.15 | 0.15 | 0.15 | ADT ≤ 375 |
| | - | - | - | 0.15 | |
| | - | - | - | 0.15 | |
| 0.18 | 4 % | 0.20 | 0.20 | 0.15 | ADT = 376 - 750 |
| | 6 % | 0.10 | 0.20 | 0.15 | |
| | 8 % | - | 0.20 | 0.15 | |
| 0.20 | 4 % | 0.20 | 0.20 | 0.15 | ADT = 751 - 1,500 |
| | 6 % | 0.10 | 0.20 | 0.15 | |
| | 8 % | - | 0.20 | 0.15 | |
| 0.23 | 4 % | 0.20 | 0.20 | 0.15 | ADT = 1,501 - 2,250 |
| | 6 % | 0.10 | 0.20 | 0.15 | |
| | 8 % | - | 0.20 | 0.15 | |
| 0.25 | 4 % | 0.20 | 0.20 | 0.15 | ADT = 2,251 - 4,500 |
| | 6 % | 0.10 | 0.20 | 0.15 | |
| | 8 % | - | 0.20 | 0.15 | |

คณะกรรมการจัดทำแบบรูปราชการ

ลงชื่อ.....ประธานกรรมการ
 ลงชื่อ.....กรรมการ
 ลงชื่อ.....กรรมการ

หมายเหตุ

1. กรณีดินเดิมหรือคันทางมีค่า CBR < 4% ต้องออกแบบโครงสร้างคันทางเป็นพิเศษ
2. วัสดุที่ใช้ทำคันทางจะต้องมีค่า CBR ไม่น้อยกว่า CBR ของดินเดิม และไม่น้อยกว่า 4%
3. ความหนาของชั้นโครงสร้างทาง ออกแบบจะเป็นผู้กำหนดในแต่ละสายทาง
4. ระยะเวลาออกแบบ 15 ปี ที่น้ำหนักบรรทุก 25 คัน (รถ 10 ล้อ 3 เพลา)
5. หากมีปริมาณการจราจรมากกว่า 4,500 คันต่อวัน ให้พิจารณารักษาเพิ่มความหนาผิวทาง คสล. เพื่อใช้ศักยภาพการรับน้ำหนักบรรทุกของถนนซึ่งขึ้นอยู่กับคุณสมบัติของวัสดุออกแบบ
6. แบบถนนคอนกรีตเสริมเหล็ก (ประเภทที่ 2) ชั้นพื้นทางหินคลุก ปรับปรุงจากแบบเลขที่ ทด.-2-201(2)/45 ยกเว้นครั้งที่ 1 ของกรมทางหลวงชนบท

กรมทางหลวงชนบท

แบบมาตรฐานงานทาง
สำหรับบ่อค้ำรถบรรทุกส่วนท้องถิ่น

ถนนคอนกรีตเสริมเหล็ก ประเภทที่ 2 (ชั้นพื้นทางหินคลุก)

แบบเลขที่ ทด-2-201(2) แผ่นที่ 12

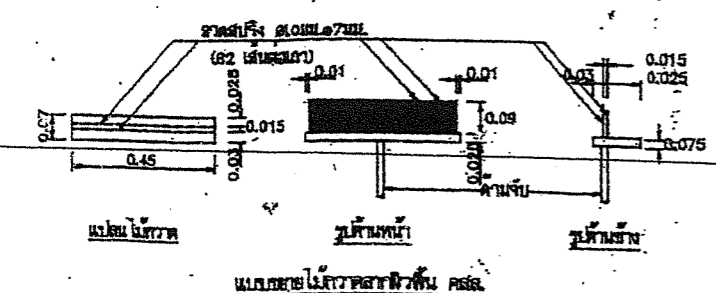
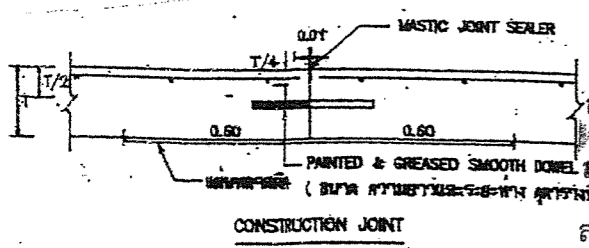
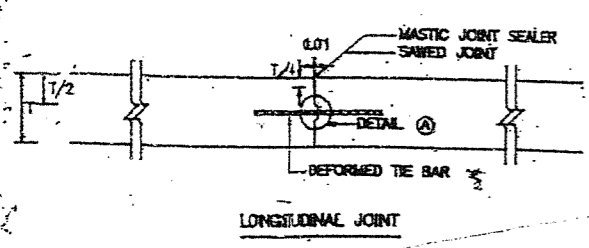
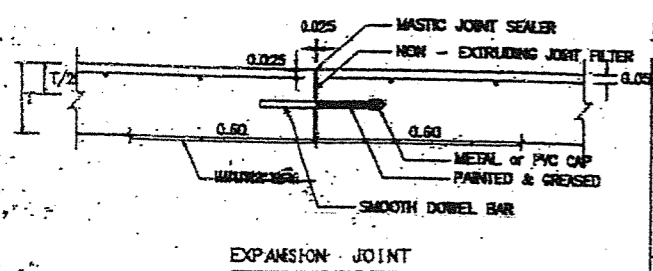
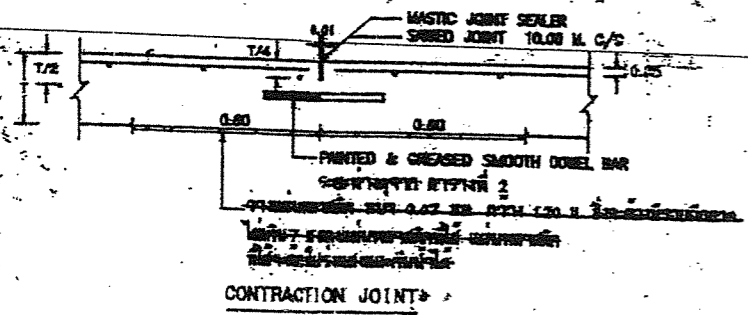
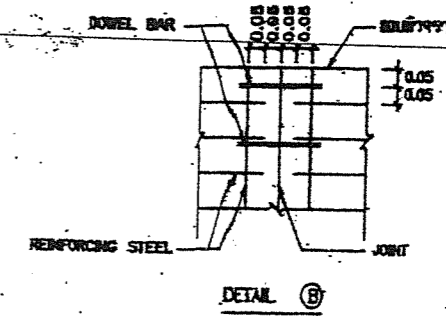
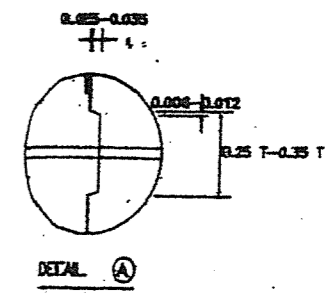
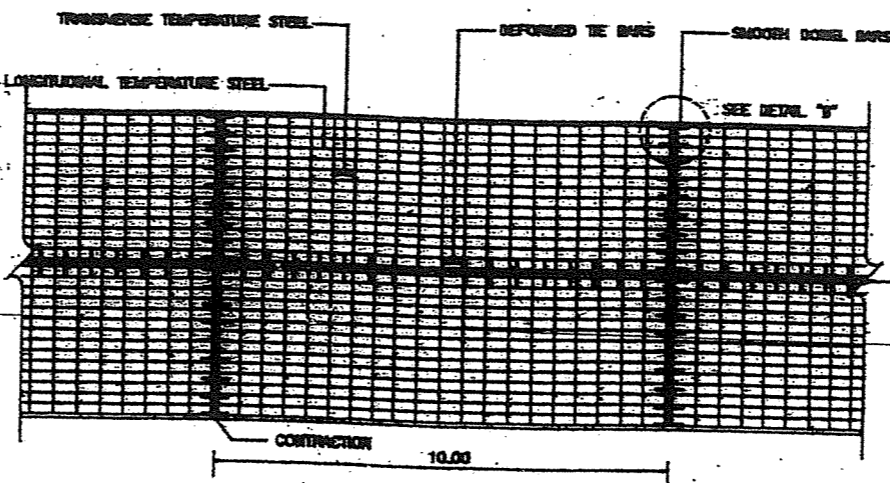
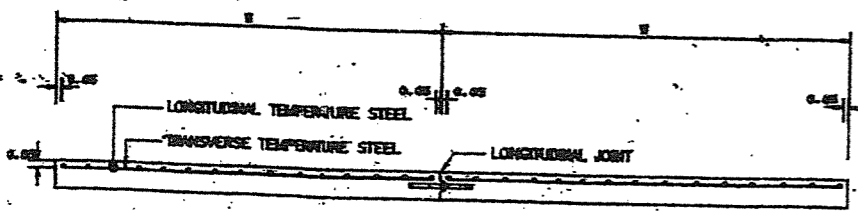

ตารางที่ 1. TEMPERATURE STEEL

| SLAB THICKNESS (CM.) | LONGITUDINAL REINFORCEMENT | | LANE WIDTH (M) | TRANSVERSE REINFORCEMENT | |
|---------------------------|--|--|---------------------|--------------------------|--|
| | LONGITUDINAL SR24 (fy=1,200 ksc) DIAMETER/SPACING | MINIMUM EQUIVALENT STEEL AREA OF WIRE MESH (fy=2,750 ksc) (Sq.mm/m) | | DIAMETER/SPACING | MINIMUM EQUIVALENT STEEL AREA OF WIRE MESH (fy=2,750 ksc) (Sq.mm/m) |
| 15 | 9mm-60-20m | 227 | 2.50 | 9mm-60-25m | 113 |
| | | | 3.00 | 9mm-60-20m | 141 |
| | | | 3.50 | 9mm-60-15m | 157 |
| | | | 4.00 | 9mm-60-10m | 188 |
| 18 | 9mm-60-23m | 277 | 2.50 | 9mm-60-15m | 141 |
| | | | 3.00 | 9mm-60-10m | 157 |
| | | | 3.50 | 9mm-60-15m | 188 |
| | | | 4.00 | 9mm-60-10m | 217 |
| 20 | 9mm-60-20m | 318 | 2.50 | 9mm-60-18m | 157 |
| | | | 3.00 | 9mm-60-15m | 188 |
| | | | 3.50 | 9mm-60-13m | 217 |
| | | | 4.00 | 9mm-60-10m | 263 |
| 23 | 9mm-60-18m | 355 | 2.50 | 9mm-60-30m | 167 |
| | | | 3.00 | 9mm-60-30m | 212 |
| | | | 3.50 | 9mm-60-25m | 254 |
| | | | 4.00 | 9mm-60-23m | 277 |
| 25 | 9mm-60-15m | 424 | 2.50 | 9mm-60-35m | 182 |
| | | | 3.00 | 9mm-60-25m | 254 |
| | | | 3.50 | 9mm-60-23m | 277 |
| | | | 4.00 | 9mm-60-20m | 318 |

คณะกรรมการจัดทำแบบรูปรายการ

ตารางที่ 2 TIE BARS/DOEL BARS

| SLAB THICKNESS (CM.) | TIE BARS/DOEL BARS | STEEL TYPE | DIMETER (MM.) | LENGTH (CM.) | SPACING (CM.) |
|---------------------------|--------------------|------------|--------------------|-------------------|--------------------|
| ALL | TIE BARS | DB | 12 | 50 | 50 |
| 15 | DOEL BARS | RB | 19 | 50 | 30 |
| 18 | DOEL BARS | RB | 19 | 50 | 30 |
| 20 | DOEL BARS | RB | 25 | 50 | 30 |
| 23 | DOEL BARS | RB | 25 | 50 | 25 |
| 25 | DOEL BARS | RB | 25 | 50 | 20 |

รายการประกอบแบบ

1. ผิวจราจรคอนกรีต ให้ใช้คอนกรีตที่มีคุณสมบัติแรงอัดไม่น้อยกว่า 25 MPa และใช้ทราย 250 กก./ลบ.ม.
2. EXPANSION JOINT ให้ใช้คอนกรีตที่มีคุณสมบัติแรงอัดไม่น้อยกว่า 25 MPa และใช้ทราย 250 กก./ลบ.ม.
3. MASTIC JOINT SEALER ให้ใช้ตามข้อกำหนด AASHTO M. 173-60(1974); ASTM. D. 190-74
4. JOINT FILLER ให้ใช้ตามข้อกำหนด AASHTO M. 153-70; ASTM. 1753-67(1973)
5. วัสดุสำหรับอุดรอยร้าวให้ใช้ WIRE MESH (DIN. 1737) ขนาดเส้นลวดตามตารางที่ 1
ให้ใช้คอนกรีตที่มีคุณสมบัติแรงอัดไม่น้อยกว่า 25 MPa และใช้ทราย 250 กก./ลบ.ม.
ในกรณีที่มีการอุดรอยร้าว WIRE MESH จะวางซ้อนกันไม่น้อยกว่า 5 ซม. ให้ใช้เส้นลวด
เหล็กขนาดเส้นลวดไม่น้อยกว่า MINIMUM EQUIVALENT STEEL AREA OF WIRE MESH
ที่ระบุไว้ในตารางที่ 1
6. เหล็กเสริมให้ใช้เส้นลวดขนาด 20 มม. และ 24 มม.
7. วัสดุที่ใช้สำหรับอุดรอยร้าว ให้ใช้คอนกรีตที่มีคุณสมบัติแรงอัดไม่น้อยกว่า 25 MPa และใช้ทราย 250 กก./ลบ.ม.
8. วัสดุที่ใช้สำหรับอุดรอยร้าว ให้ใช้คอนกรีตที่มีคุณสมบัติแรงอัดไม่น้อยกว่า 25 MPa และใช้ทราย 250 กก./ลบ.ม.
9. คอนกรีตอุดรอยร้าวที่ EXPANSION JOINT ให้ใช้คอนกรีตที่มีคุณสมบัติแรงอัดไม่น้อยกว่า 25 MPa และใช้ทราย 250 กก./ลบ.ม.
10. การวางคอนกรีตให้ใช้ CONCRETE PAPER ในตำแหน่งที่ระบุไว้ในแบบรายการประกอบแบบ
เพื่อป้องกันการแตกร้าวที่ผิวคอนกรีตที่มีขนาดไม่น้อยกว่า 30 เมตร
11. การทำผิวจราจรให้ใช้คอนกรีตที่มีคุณสมบัติแรงอัดไม่น้อยกว่า 25 MPa และใช้ทราย 250 กก./ลบ.ม.
และให้ใช้คอนกรีตที่มีคุณสมบัติแรงอัดไม่น้อยกว่า 25 MPa และใช้ทราย 250 กก./ลบ.ม.

หมายเหตุ

แบบรายการนี้จัดทำขึ้นโดยคณะกรรมการจัดทำแบบรูปรายการตามแบบที่ กท-2-202/45
แก้ไขครั้งที่ 2 ซึ่งกรมการทางหลวงชนบท

การเตรียมพร้อมการดำเนินงาน

1. ให้ทำการก่อสร้างตามแบบรายการประกอบแบบที่ กท-2-202/45 และ กท-2-202/45
2. ให้ทำการก่อสร้างตามแบบรายการประกอบแบบที่ กท-2-202/45 และ กท-2-202/45
3. ให้ทำการก่อสร้างตามแบบรายการประกอบแบบที่ กท-2-202/45 และ กท-2-202/45
4. การก่อสร้างตามแบบรายการประกอบแบบที่ กท-2-202/45 และ กท-2-202/45

หมายเหตุ การทดสอบการรับกำลังอัดประลัยของตัวอย่างลูกบาศก์คอนกรีต อาจสามารถ
เปรียบเทียบค่ากำลังอัดคอนกรีต ที่อายุ 7 ถึง 28 วันได้ ทั้งนี้ให้พิจารณาค่ากำลังอัดคอนกรีต
ที่อายุครบ 28 วันเป็นเกณฑ์ และขึ้นอยู่กับดุลยพินิจของคณะกรรมการตรวจการจ้าง

(นายสุรพล จีป่ามย์)
วิศวกรโยธาชำนาญการ

| | | |
|-----------------|--|--|
| | แบบมาตรฐานกรมการทาง สำหรับองค์การปกครองส่วนท้องถิ่น | |
| | กรมการทางหลวงชนบท | |
| แบบที่ กท-2-202 | หน้าที่ 13 | |

ตารางการจัดทำแผนการใช้วัสดุที่ผลิตภายในประเทศ

โครงการ

รายการวัสดุหรือครุภัณฑ์ที่ใช้ในโครงการ
แผนการใช้วัสดุที่ผลิตภายในประเทศ

| ลำดับ | รายการ | หน่วย | ปริมาณ | ราคาต่อหน่วย (บาท) | เป็นเงิน (รวม) | วัสดุ ในประเทศ | วัสดุ ต่างประเทศ |
|-------------------|------------|-------|--------|-----------------------|-------------------|-------------------|---------------------|
| ๑ | ปูนซีเมนต์ | | | | | | |
| ๒ | กระเบื้อง | | | | | | |
| ๓ | ผ้าเบตตัน | | | | | | |
| ๔ | หลอดไฟ | | | | | | |
| ๕ | คอมไฟ | | | | | | |
| รวม | | | | | xxx | xxx | xxx |
| อัตรา (ร้อยละ) | | | | | ๑๐๐ | ๗๐ | ๓๐ |

ลงชื่อ (คู่สัญญาฝ่ายผู้รับจ้าง)

()

ตารางการจัดทำแผนการใช้เหล็กที่ผลิตภายในประเทศ

โครงการ

รายการวัสดุหรือครุภัณฑ์ที่ใช้ในโครงการ
แผนการใช้เหล็กที่ผลิตภายในประเทศ
ปริมาณเหล็กทั้งโครงการ xxx (ตัน)

| ลำดับ | รายการ | หน่วย | ปริมาณ | เหล็ก ในประเทศ | เหล็ก ต่างประเทศ |
|-------------------|--------------|-------|--------|-------------------|---------------------|
| ๑ | เหล็กเส้น | ตัน | | | |
| ๒ | เหล็กข้องอ | ตัน | | | |
| ๓ | เหล็กเส้นกรม | ตัน | | | |
| ๔ | | | | | |
| ๕ | | | | | |
| รวม | | | xxx | xxx | xxx |
| อัตรา (ร้อยละ) | | | ๑๐๐ | ๙๐ | ๑๐ |

ลงชื่อ (คู่สัญญาฝ่ายผู้รับจ้าง)

()

คณะกรรมการจัดทำแบบรายการ

ลงชื่อ.....

ลงชื่อ.....

ลงชื่อ.....

ประธานกรรมการ

กรรมการ

กรรมการ



แบบป้ายประชาสัมพันธ์โครงการ

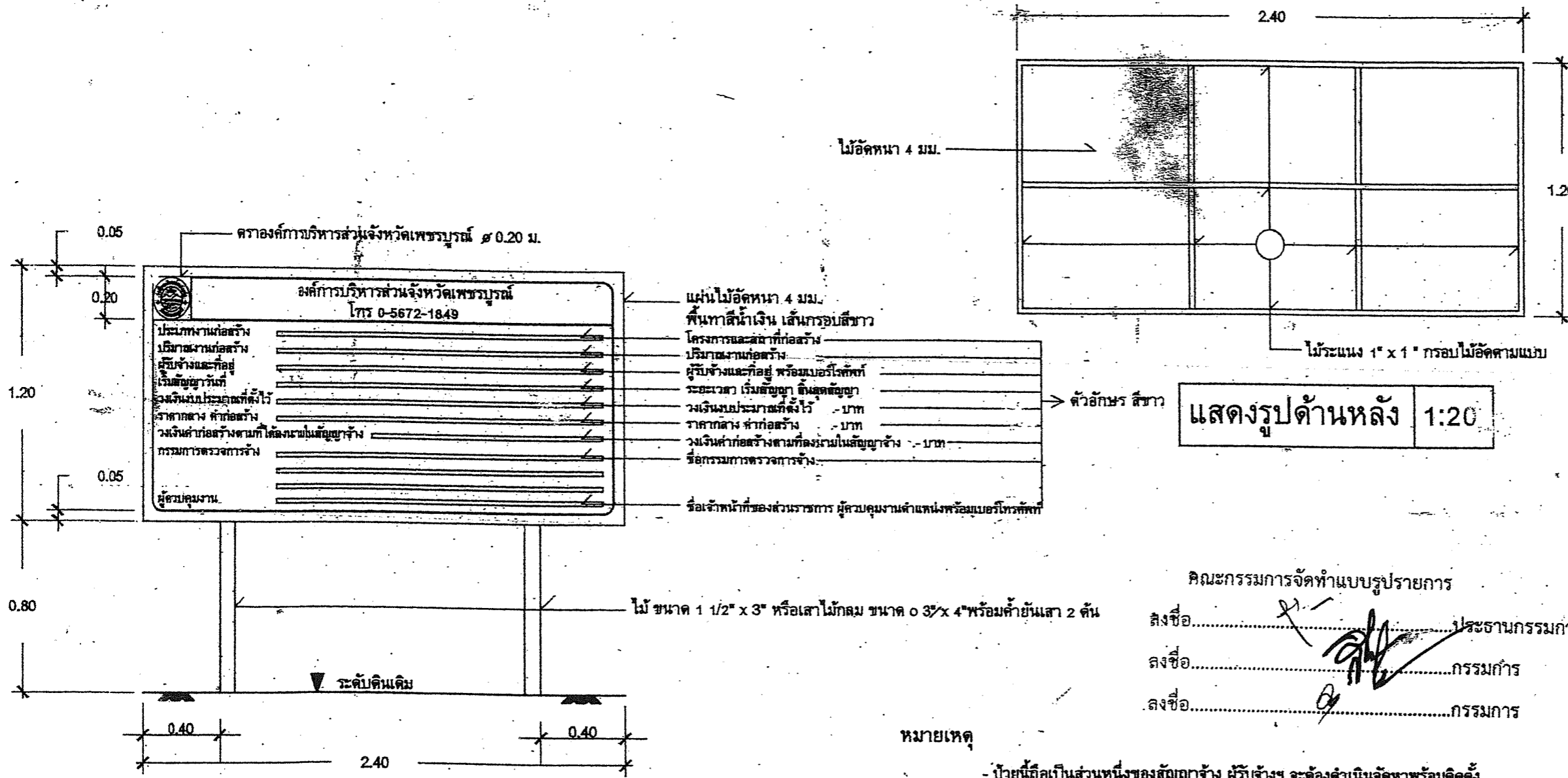

แสดงรูปด้านหน้า 1:20

แสดงรูปด้านหลัง 1:20

หมายเหตุ

- ป้ายนี้ถือเป็นส่วนหนึ่งของสัญญาจ้าง ผู้รับจ้างฯ จะต้องดำเนินการจัดหาพร้อมติดตั้ง ในบริเวณจุดเริ่มก่อสร้างหรือจุดที่ตั้งโครงการ ที่เหมาะสมและสามารถมองเห็นได้ชัดเจน
- ป้ายนี้เป็นแบบป้ายตัวอย่าง สามารถใช้วัสดุอื่นทำป้ายได้ตามความเหมาะสม
- ทั้งนี้ ให้คงข้อความที่สำคัญแสดงรายละเอียดไว้ให้ครบถ้วน
- ป้ายต้องมีความคงทนแข็งแรงตลอดระยะเวลาที่ดำเนินการ

คณะกรรมการจัดทำแบบบูรณาการ
 ลงชื่อ.....ประธานกรรมการ
 ลงชื่อ.....กรรมการ
 ลงชื่อ.....กรรมการ

| | | |
|------------|-----------------------------|---------|
| แบบแสดง | แบบป้ายประชาสัมพันธ์โครงการ | |
| มาตราส่วน | 1:25 | |
| ชุดตรวจ | นายวิโรจน์ วิจิตรภาค | |
| | นายธนากร วัฒนานาน | |
| | นายสุวิทย์ เจริญโชค | |
| | นายสุวิทย์ เจริญโชค | |
| เขียนแบบ | นายวิเศษ บุษกร | |
| | ผู้ช่วยนายช่างเขียนแบบ | |
| ออกแบบ | นายวิเศษ บุษกร | |
| วิศวกร | นายสุวิทย์ เจริญโชค | |
| | วิศวกร วิศวกร | |
| หัวหน้า | นายสมัน ไชยรัตน์ | |
| ตัวอักษร | นายสมัน ไชยรัตน์ | |
| ครุฑ | นายสุวิทย์ เจริญโชค | |
| เขียนรูป | นางนฤมล วรรณผล | |
| อนุมัติ | นายก อบจ. พชร. | |
| แบบเลขที่ | | แผ่นที่ |
| สำรวจเมื่อ | | |
| หมายเหตุ | | |

แบบป้ายโครงการ

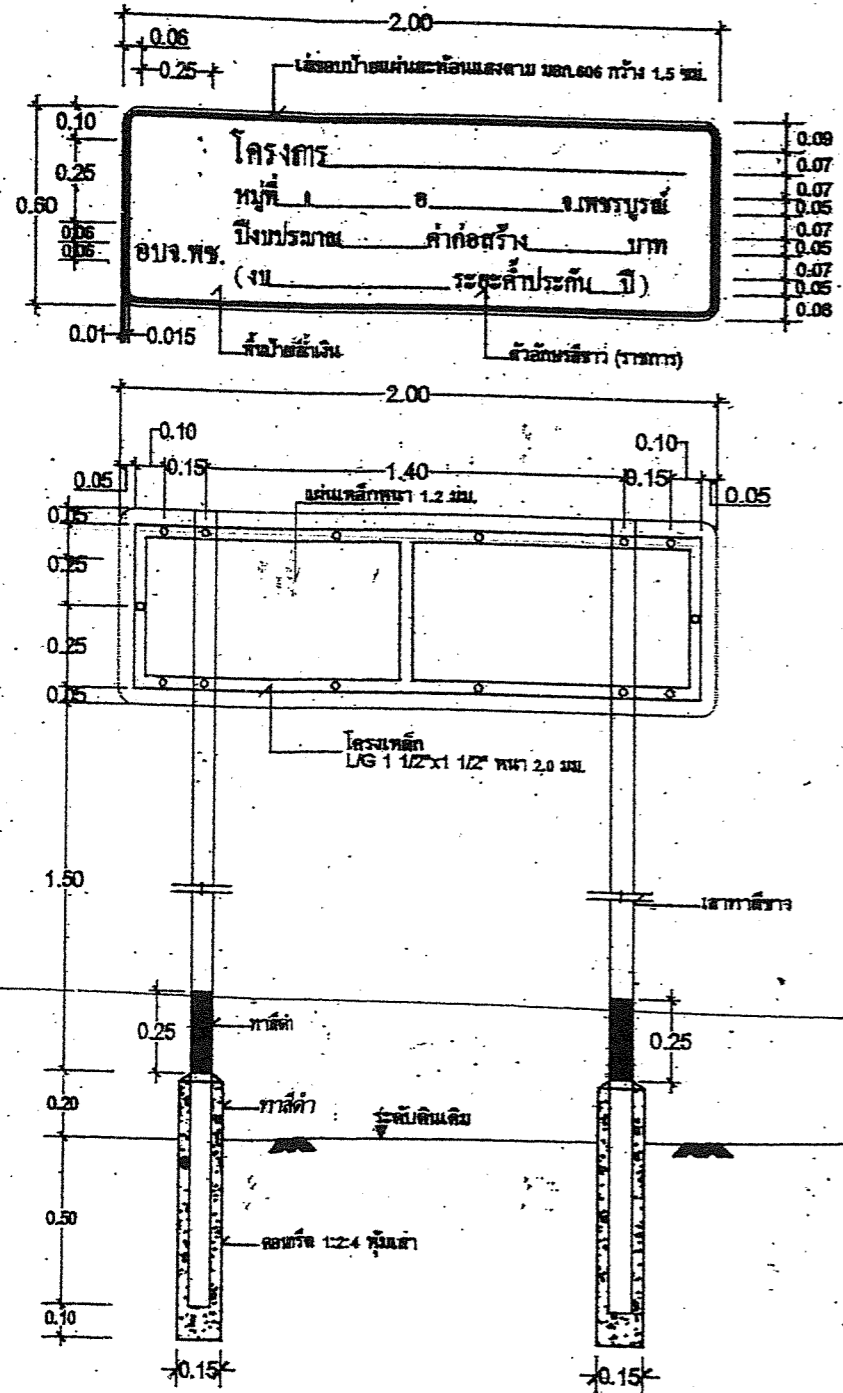

มาตราส่วน 1:20

มิติต่างๆ ของป้ายทั้งหมดเป็นเมตร นอกจากระบุเป็นอย่างอื่น

คณะกรรมการจัดทำแบบป้ายโครงการ
 ลงชื่อ.....ประธานกรรมการ
 ลงชื่อ.....กรรมการ
 ลงชื่อ.....กรรมการ

รายละเอียดป้าย

- ① ป้ายนี้ถือเป็นส่วนหนึ่งของสัญญาจ้าง ผู้รับจ้างฯ จะต้องดำเนินการจัดหาพร้อมติดตั้ง ในบริเวณจุดเริ่มก่อสร้างหรือจุดที่ตั้งโครงการ ที่เหมาะสมและสามารถมองเห็นได้ชัดเจน
- ② ชื่อโครงการ เช่น ถนนลาดยาง, ถนนคอนกรีตเสริมเหล็ก, ฝายฯ หรือ ซุดสระเก็บน้ำ ซุดลอกฯ, และรายละเอียดอื่นที่ไม่ระบุให้ถือตามสัญญาจ้าง
- ③ หมู่ที่....., ตำบล....., อำเภอ....., ตามสถานที่ตั้งของโครงการที่ระบุในสัญญาจ้างฯ
- ④ ปิงบประมาณ, ความปีที่ตั้งงบประมาณในข้อบัญญัติฯ
- ⑤ ค่าก่อสร้าง, วงเงินค่าก่อสร้าง, ตามระบุในสัญญาจ้างฯ
- ⑥ งบ....., ความข้อบัญญัติ, หรือเพิ่มเติมปี..... หรือ อุดหนุนเฉพาะกิจ..... หรือ อื่นๆ ตามระบุฯ
- ⑦ ระยะค่าประกัน.....ปี 6 เดือน หรือ 1 ปี หรือ 2 ปี หรืออื่นๆ ตามระบุไว้ในสัญญาจ้างฯ
- ⑧ สีที่ใช้
 - สีรองพื้นกันสนิม "รัสต์โอเลียม" หรือเทียบเท่าพ่น 2 ครั้ง
 - สีทับหน้าด้านหลัง สีทนชนิดแห้งเร็ว เบลโก้ หรือเทียบสีเทา เท่าพ่น 2 ครั้ง
 - สีพื้นป้าย สีทนชนิดแห้งเร็ว เบลโก้ หรือเทียบสีเทา เท่าพ่น 2 ครั้ง
 - ตรา อบจ. ขอบป้าย, ตัวอักษร, ใช้ผ่านสะท้อนแสงตาม มอก. 606
 - เสาป้าย ทาด้วยสีรองพื้นกันสนิม และสีน้ำมัน 2 ครั้ง
 - ขนาดตัวอักษรอาจสามารถเปลี่ยนแปลงได้ ทั้งนี้เพื่อความเหมาะสมกับรายละเอียดโครงการ



| | | |
|------------|------------------------|--|
| แบบแสดง | แบบป้ายโครงการ | |
| มาตราส่วน | 1:25 | |
| ชุดสำรวจ | นายวิวัฒน์ วิจิตรมาต | |
| | นายรังษิ์ วรรัตนานุกรม | |
| | นายสุวิทย์ แก้วสน | |
| เขียนแบบ | นายสุวิทย์ แก้วสน | |
| | นายรังษิ์ วรรัตนานุกรม | |
| ออกแบบ | นายวิวัฒน์ วิจิตรมาต | |
| | นายรังษิ์ วรรัตนานุกรม | |
| วิศวกร | นายสุวิทย์ แก้วสน | |
| | นายรังษิ์ วรรัตนานุกรม | |
| สำรวจ | นายวิวัฒน์ วิจิตรมาต | |
| | นายรังษิ์ วรรัตนานุกรม | |
| ช่างเขียน | นายวิวัฒน์ วิจิตรมาต | |
| | นายรังษิ์ วรรัตนานุกรม | |
| ออกแบบ | นายวิวัฒน์ วิจิตรมาต | |
| | นายรังษิ์ วรรัตนานุกรม | |
| แบบลงพิมพ์ | | |
| สำรวจมือ | | |